



Arkhaia Anatolika  
Anadolu Arkeolojisi Arařtırmaları Dergisi  
The Journal of Anatolian Archaeological Studies

Volume 4 (2021)

**Sillyon Territoryumu'nda Bulunan Kepez Yerleřiminin Kırmızı Astarlı Seramikleri Üzerine Ön Deęerlendirmeler**

*Preliminary Evaluations on Red Slipped Wares of Kepez Settlement Located in Sillyon Territorium*

**Mustafa BİLGİN**

 <https://orcid.org/0000-0002-9069-9614>

Geliř Tarihi: 30.03.2021 | Kabul Tarihi: 13.04.2021 | Online Yayın Tarihi: 24.04.2021

**Makale Künyesi:** Bilgin, M. (2021). Sillyon Territoryumu'nda Bulunan Kepez Yerleřiminin Kırmızı Astarlı Seramikleri Üzerine Ön Deęerlendirmeler. *Arkhaia Anatolika*, 4, 174-214. <https://doi.org/10.32949/Arkhaia.2021.32>



**Arkhaia Anatolika**, Anadolu Arkeolojisi Arařtırmaları Dergisi "Açık Eriřimli" (Open Access) bir dergidir. Kullanıcılar, dergide yayınlanan makalelerin tamamını tam metin olarak okuyabilir, indirebilir, makalelerin çıktısını alabilir ve kaynak göstermek suretiyle bilimsel çalışmalarında bu makalelerden faydalanabilir. Bunun için yayıncıdan ve yazar(lar)dan izin almasına gerek yoktur.

Dergide yayınlanan makalelerin bilimsel ve hukuki sorumluluęu tamamen yazar(lar)ına aittir.

**Arkhaia Anatolika**, The Journal of Anatolian Archaeological Studies follows Open Access as a publishing model. This model provides immediate, worldwide, barrier-free access to the full text of research articles without requiring a subscription to the articles published in this journal. Published material is freely available to all interested online readers.

The scientific and legal propriety of the articles published in the journal belongs exclusively to the author(s).



Arkhaia Anatolika

ISSN: 2651-4664

arkhaiaanatolika.org  
Arkhaia Anatolika 4 (2021) 174-214  
DOI: 10.32949/Arkhaia.2021.32

*Araştırma Makalesi / Research Article*

## Sillyon Territoriyumu'nda Bulunan Kepez Yerleşiminin Kırmızı Astarlı Seramikleri Üzerine Ön Değerlendirmeler

### *Preliminary Evaluations on Red Slipped Wares of Kepez Settlement Located in Sillyon Territorium*

**Mustafa BİLGİN\***

#### Öz

Pamphylia Ovası'nda, kayalık bir tepenin üzerinde konumlanan Kepez yerleşimi, bölgenin önemli kentlerinden biri olan Sillyon'un 4 km kuzeyinde yer almaktadır ve bu özelliğiyle Sillyon'a bağlı bir *kome* olarak düşünülmektedir. Yerleşimde tespit edilen, konut alanları, işlikler, nekropolis, sarnıçlar, su depoları ve tarım terasları, Kepez'in kendi kendine yetebilen kırsal nitelikli bir yerleşme olduğuna işaret etmektedir. Yüzey araştırmalarında tespit edilen kırmızı astarlı seramiklerin yoğunluğu da bu düşüncüyü destekleyecek nitelikteki verilerdir. Araştırmalarda, kırmızı astarlı buluntularla ilişkili olarak, Roma İmparatorluk Dönemi'ne tarihlendirilen Doğu Sigillatası D grubu seramikleriyle, Geç Antik Dönem'de Akdeniz piyasasına hakim olan Geç Roma D grubu kırmızı astarlı seramikleri tespit edilmiştir. Doğu Sigillatası D grubu içinde, Hayes'in tipolojisiyle ilişkili üç form vardır ve bunların erken örneği MS 1. yüzyıla tarihlendirilmektedir. Yerleşmenin Geç Antik Dönem ile bağlantılı en önemli kanıtları, literatürde Geç Roma D grubu olarak bilinen kırmızı astarlı seramiklerdir. Kepez'de bu dönemi temsil eden farklı formlara ait örnekler tespit edilmiştir. Bunlardan altı form, Hayes'in sınıflandırması içinde tanımlanmaktadır. Kepez'de bu örneklerin dışında, Hayes'in gruplamasına uymayan ancak Pamphylia ve Pisidia'nın bazı merkezlerinde yerel üretimle ilişkilendirilen örnekler de bulunmuştur. Bunlar, Geç Roma D grubu formlarının farklı çeşitlemeleri olarak tanımlanmıştır. Bu makalede, Kepez yerleşimindeki Doğu Sigillatası D grubu seramikleri ve Geç Roma D grubuna ait seramikler incelenerek tanıtımları yapılacak, bunların tarihlendirme önerileri bilim dünyasıyla paylaşılacaktır.

**Anahtar Kelimeler:** Kırmızı astarlı seramik, Pamphylia, Doğu Sigillatası D Grubu, Geç Roma D Grubu, Kıbrıs Sigillatası, Kepez

#### Abstract

Situated on a rocky hill in the Pamphylia Plain, the settlement of Kepez is located 4 km north of Sillyon, one of the important cities of the region, and with this feature it is considered to be a *kome* connected to Sillyon. Residential areas, workshops, necropolis, cisterns, water tanks and agricultural terraces identified in the settlement indicate that Kepez is a self-sufficient rural settlement. The density of red slipped ware detected in the surveys is also the data that supports this idea. In the surveys, among the red slipped wares, Eastern Sigillata D, dated to the Roman Imperial Period and Late Roman D Ware (LRD) dominating Mediterranean market in Late Antiquity were identified. Within the Eastern Sigillata D, there are three forms related to the typology of Hayes and early examples of these are dated to the 1st century AD. The most important evidence of the settlement related to the Late Antiquity is the red slipped wares known as Late Roman D Ware. Examples of different forms representing this period have been identified in Kepez. Of these, six forms are defined within the classification of Hayes. However, in Kepez, apart from these examples, the examples were also found that do not fit into Hayes classification but are associated with local production in some centers of Pamphylia and Pisidia. These have been described as different variations of the forms defined by Hayes as Late Roman D Ware. In this article, Eastern Sigillata D and Late Roman D Ware in Kepez will be promoted by examining and their dating suggestions will be shared with the world of science.

**Keywords:** Red slipped pottery, Pamphylia, Eastern Sigillata D, Late Roman D, Cyprus Sigillata, Kepez

\* Dr. Öğr. Üyesi Mustafa Bilgin, Afyon Kocatepe Üniversitesi, Fen-Edebiyat Fakültesi, Arkeoloji Bölümü, ANS Kampüsü, Afyonkarahisar/TR. E-mail: bilginarkee@gmail.com / Orcid iD: 0000-0002-9069-9614

## Giriş

Antik dönemde Pamphylia Bölgesi'nin içinde kalan Kepez yerleşimi, günümüzde Serik ilçesi, Tekkeköy Mahallesi sınırlarındadır<sup>1</sup>. Yerleşimin güneyinde Sillyon antik kentiyle Pamphylia Ovası yer alırken, kuzeyinde küçük yükseltilerden oluşan ve Toroslara doğru uzanan tepelik bir topografya dikkati çekmektedir (fig. 1-2). Sillyon ile benzer karakterdeki bir kayalık tepe üzerine konumlanan Kepez, Sillyon'un merkezine yaklaşık 4 km uzaklıktadır<sup>2</sup>. Bu konumuyla Sillyon'un territoryumu (egemenlik sahası) içinde kalan yerleşimin ana kente bağlı bir *kome* olduğu düşünülmektedir<sup>3</sup>.

Yerleşme adını, halk arasında Kepez olarak bilinen kayalık tepeden almaktadır. Yaklaşık 245 m yüksekliğindeki tepenin en üst kotundaki düzlükte konumlanan yerleşimin güneyini yüksek kayalıklar sınırlandırmaktadır (fig. 3-4). Doğal bir sur görünümündeki bu dik kayalık alan, yerleşimin savunma sisteminin bir parçası olmalıdır. Yüzeyde görülebilen yapılar daha çok bu kayalığın kuzeybatısına doğru hafifçe eğim yapan düzlükte (fig. 3-5). Yerleşimde tespit edilen konut alanları, işlikler, *nekropolis*, sarnıçlar, su depoları ve tarım terasları, Kepez'in kendi kendine yetebilen kırsal nitelikli bir yerleşme olduğuna işaret etmektedir (fig. 3-5).

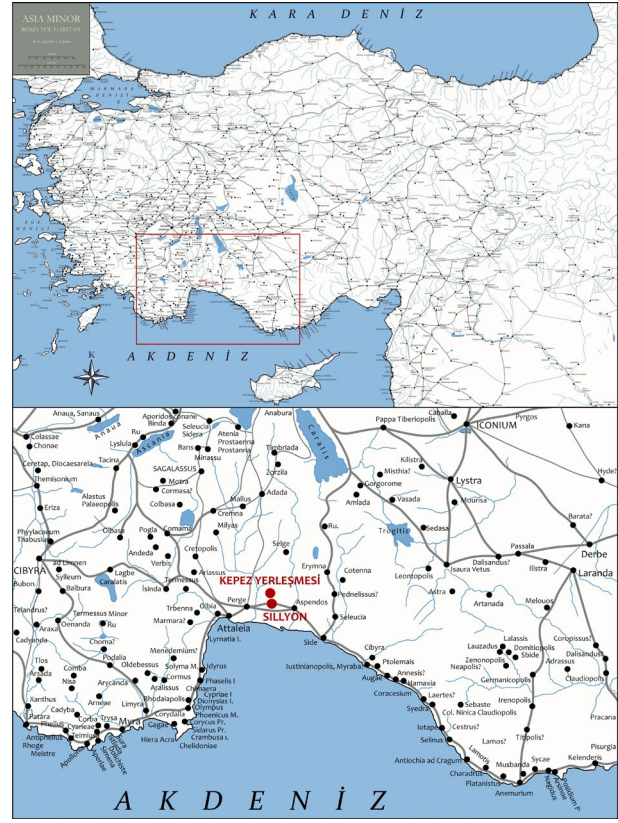

Figür 1: Kepez yerleşimiyle, Sillyon antik kentinin konumu



Figür 2: Pamphylia Ovası, Kepez yerleşimi ve Sillyon antik kenti

<sup>1</sup> Bu çalışmanın ortaya çıkmasında, Sillyon Yüzey Araştırması Başkanı Sayın Dr. Murat Taşkıran'ın verdiği destek hiç şüphesiz bizim için çok önemlidir. Kendisi, araştırmaları kapsamında tespit edilen seramiklerin yayın izni konusunda her türlü kolaylığı sağlamış ve araştırma arşivini bizimle paylaşmıştır. Kendisine bu nazik davranışından dolayı içten teşekkür ederiz. Ayrıca Sayın Prof. Dr. Elif Özer'in daha önceki yıllarda gerçekleştirmiş olduğu yüzey araştırmaları, bu tür çalışmaların temelini oluşturmuştur. Kendisine teşekkür ederiz. Makalede, Sillyon ve territoryumu yüzey araştırmalarında, 2010, 2018 yıllarında çalışılan Kepez yerleşimine ait seramik verileri kullanılmıştır.

<sup>2</sup> Sillyon ile ilgili detaylı bilgi için bk. Taşkıran 2020, 1-30.

<sup>3</sup> Kepez yerleşimi ilk defa, E. Özer başkanlığında yürütülen "Sillyon ve Çevresi Yüzey Araştırması" çalışmaları kapsamında tespit edilmiş olup, daha sonra Dr. M. Taşkıran'ın doktora tezinde Sillyon'un territoryumu içinde değerlendirilen kırsal nitelikli bir yerleşme olarak tanımlanmış ve özellikle kent dokusu üzerinde durulmuştur. Son yıllarda, Dr. Murat Taşkıran başkanlığında yürütülen "Sillyon ve Territoryumu Yüzey Araştırmaları" kapsamında yerleşme tekrar detaylı olarak incelenmiştir. Bk. Özer ve Taşkıran 2010a, 165-169; Özer ve Taşkıran 2010b, 279-297; Özer 2012, 33-48; Taşkıran 2017, 305-307.



Makaleye konu olan kırmızı astarlı seramikler daha çok yerleşmenin doğu-batı aksında uzanan konut alanlarında ve işliklerde tespit edilmiştir (fig. 5). Söz konusu seramikler, yapı ve işlik kalıntıları arasında, yerleşmenin bulunduğu düzlüğün özellikle güney-güneydoğusundaki alt eteklerinde yoğunlaşırken, kuzeybatısında bulunan *nekropolis* alanına doğru gözle görülür derecede azalmaktadır. Bu durum seramiklerin daha çok konut yapılarıyla işliklerde kullanıldığını ve günlük kullanımla ilişkili olduğunu ortaya koymaktadır. Kepez'de tespit edilen kırmızı astarlı seramikler, Roma İmparatorluk Dönemi'nde ve Geç Antik Dönem'de Pamphylia Bölgesi'nde oldukça popüler olan Doğu Sigillatası D Grubu (DSD)<sup>4</sup> ile Geç Roma D Grubu'na ait buluntularla temsil edilmektedir. Roma İmparatorluk Dönemi'nde bu coğrafyada yaygın olarak görülen DSD grubu seramikleri Kepez'de az sayıda örnekle temsil edilirken, Geç Antik Dönem'e tarihlendirilen Geç Roma D türü seramikler daha yoğun görülmektedir.

Bu çalışmada, Kepez yerleşmesindeki DSD ve Geç Roma D grubuna ait seramikler incelenerek tanıtımları yapılacak, tarihlendirme önerileri bilim dünyasıyla paylaşılacaktır.



Figür 3: Kepez yerleşiminin bulunduğu kayalık zirve



Figür 4: Konut ve işliklerin konumlandırıldığı yerleşim alanı

<sup>4</sup> Makalede *Doğu Sigillataları D Grubu* tanımlaması *DSD* olarak kısaltılacaktır.

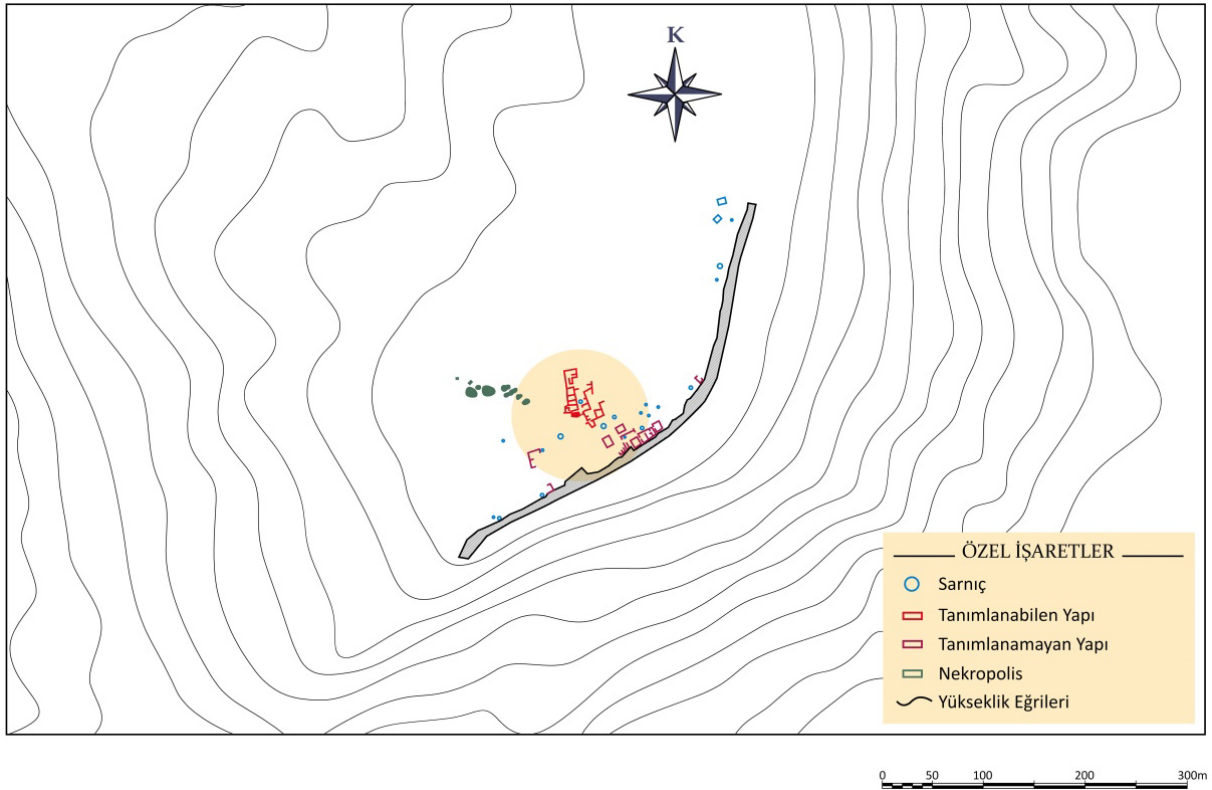

Figür 5: Kepez yerleşim planında seramik buluntu alanları

### Doğu Sigillatası D Grubu Seramikleri (Kıbrıs Sigillataları)

Doğu sigillatalarının<sup>5</sup> önemli bir grubunu oluşturan ve literatürde Kıbrıs Sigillataları ya da DSD grubu olarak tanımlanan kırmızı astarlı seramikleri, 1967 yılında ilk kez, J. W. Hayes tarafından bilim dünyasıyla paylaşılmıştır<sup>6</sup>. Hayes'in bu tür seramiği "Kıbrıs Sigillatası" olarak isimlendirmesinde, Kıbrıs Adası'nda Soli Bölgesi'nde üretildiği düşüncesi ağır basmıştır. Sonraki yayınlarda ise Anadolu'nun güney kıyılarında<sup>7</sup> üretilmiş olduğu savlanmıştır. Ancak, Kıbrıs'ta özellikle Palaipaphos Bölgesi'nde Nea Paphos buluntuları üzerine yapılan çalışmalar<sup>8</sup> dikkate alınarak, sigillataların bu türünün Kıbrıs kökenli olduğu ileri sürülmüştür. Ayrıca, bu tür seramiğin Anadolu'nun güney kıyılarındaki kentlerde yerel taklitlerinin yapıldığı, son dönem çalışmalarıyla netlik kazanmaya başlamıştır<sup>9</sup>.

DSD grubu seramiklerinin hamur rengi açık pembemsi kahverengiden koyu kırmızımsı kahverengiye kadar değişen bir renk yelpazesine sahiptir. Düzgün kırılan ince

<sup>5</sup> Literatürde "sigillata" veya "terra sigillata" olarak bilinen kırmızı astarlı seramikler ilk kez İtalya'da bazı merkezlerdeki kazılarda, Roma Geç Cumhuriyet ve Erken İmparatorluk Dönemi'ne ait tabakalarda ortaya çıkartılan, kaliteli ve kalıpta yapılmış, parlak kırmızı astarlı lüks mutfak kapları için kullanılan bir terim olmuştur. Terra sigillata, hamur renklerindeki farklılıklardan dolayı, üretildikleri bölgelere göre; Doğu Sigillataları A, B, C, D (Kıbrıs Sigillataları) Grubu, Pontus Sigillataları, İtalyan Sigillataları, Gallia Sigillataları, Britannica Sigillataları gibi farklı isimlerle tanımlanmıştır. Genel bilgi için bk. Kenyon 1957, 281-288; Hayes 1985, 9-13; Zoroğlu 1986, 61-70; Vapur 2001, 16. Sigillataların imalat yeri ve dağılım sorunlarıyla ilgili yayınlar için bk. Zoroğlu 2003, 121-123; Yıldız 2006, 25.

<sup>6</sup> Hayes 1967, 65-77; yazarın konuyla ilişkili daha kapsamlı yayını için bk. Hayes 1985, 79-91, lev. XVIII-XXII; Pahpos için bk. Hayes 1991, 37-50.

<sup>7</sup> Gunneweg *et al.* 1983, 14-15.

<sup>8</sup> Slane 1989, 222, dn. 20; Lund 1997, 203.

<sup>9</sup> Hayes 1985, 79; Williams 1989, 2; Viaene *et al.* 1995, 249; Fırat 1999, 26-27; Tekocak 2006, 46-48; Uygun 2011, 16-17, 106, lev. 52-61; Oransay 2012, 111; Özdilek 2018, 59.

tanecikli hamuru genellikle iyi arıtılmıştır. Hamurunda az oranda gümüş mika ile küçük beyaz kalker tanecikleri görülür. Kötü üretilmiş örneklerde bu taneciklerin daha iri olduğu göze çarpmaktadır. Astarı, aynı hamurun sulandırılmasıyla elde edilmiştir, bu sebeple rengi çoğu zaman hamurunun birkaç ton koyusudur. İyi pişmiş örneklerin yüzeyi kiremit kırmızısı, kahverengi, bordomsu kırmızı veya koyu kahverengidir. Ancak MS 1. yüzyılın ikinci yarısından itibaren kapların kalitesinde görülen bozulmayla birlikte<sup>10</sup>, düşük ısıda pişmiş örneklerin astarı turuncumsu-kırmızıdır. Yüzeyleri fırınlamayla ilişkili olarak metalik bir görünüme sahiptir. Ancak bu görünümün kalitesi ve parlaklığı çoğu zaman ısının derecesiyle ilişkilidir.

MÖ 1. yüzyılın başlarından itibaren MS 2. yüzyıl boyunca üretilen DSD grubu seramikleri<sup>11</sup>, MÖ 1. yüzyılın ikinci yarısında özellikle Doğu Akdeniz pazarında yerini almıştır<sup>12</sup>. Kepez yüzey araştırmalarında tespit edilen kırmızı astarlı buluntular arasında, DSD grubuna ait seramikler az sayıda örnekle temsil edilmektedir. Hayes'in tipolojisi dikkate alındığında Kepez'de bu gruba ait üç farklı form tespit edilmiştir (kat. no. 1-5; lev. 1, 1-5).

### DSD Hayes Form P10

DSD grubu içinde değerlendirmeye alınan ilk parça, ağız çapı 12 cm olan bir tabağa aittir (kat. no. 1; lev. 1, 1). Bu tip örnekler, Hayes tarafından Form P10 grubu içinde incelenmiştir<sup>13</sup>. Form P10 tipindeki tabakların ağız kenarı dışa doğru yuvarlatılarak kalınlaştırılmış olup, ağız kenarının hemen altında genellikle bir yiv görülür. Alta doğru daralarak inen sığ profilli gövdesi, çoğu zaman yalancı bir kaide üzerinde yükselmektedir, ancak çok alçak halka kaideli örnekleri de vardır<sup>14</sup>.

Hayes, DSA tipoloji içinde Form 12<sup>15</sup> ile ilişkilendirdiği DSD Form P10 tipindeki tabakların Akdeniz pazarındaki tarihini MS 1. yüzyıl olarak önermiştir<sup>16</sup>. Kepez örneği de bu dönemde pazarda yerini almış olmalıdır.

### DSD Hayes Form P40

Yerleşmede tespit edilen diğer örnekler DSD kraterlerinin iki ayrı formuna aittir (kat. no. 2-5; lev. 1, 2-5). İlk grup içinde değerlendirilen kat. no. 2-4 numaralı üç örnek (lev. 1, 2-4), ağız kenarı parçası olup, çapları 20 cm ile 30 cm arasında değişmektedir. Hayes'in Form P40 olarak tanımladığı bu tip kraterlerin iki farklı ağız kenarı vardır<sup>17</sup>. Kepez'de kat. no. 2-3 ile temsil edilen birinci tipteki örneklerin ağız kenarı içe-dışa çekilerek şekillendirilmiştir<sup>18</sup> (lev. 1, 2-3). Dışa çekik kenarının alta doğru hafifçe eğimli profili gövde duvarına bitişiktir ve dudaklı bir yivle çevrelenmiştir. İkinci tip altında temsil edilen kat. no. 4 numaralı kraterin

<sup>10</sup> Hayes 1967, 66.

<sup>11</sup> Sackett 1992, 152.

<sup>12</sup> Bk. Riley 1975, 44-46, no. 88, 46, no. H4037; Adamscheck 1979, 63-64, no. ER 37, 38a-38b, 39-40 ve P.596, lev.16-17, 63; Gunneweg *et al.* 1983; Kenrick 1985; Williams 1989, 1-8; Daszewski *et al.* 1990; Sackett 1992, 152; Hayes 1994, 127-129, fig. 27; Lund 1995, 138-139; Daszewski 1995; Fırat 2000, 35-37; Tekocak 2006, 46-48; Uygun 2011, 80-90, lev. 37-44.

<sup>13</sup> Hayes 1985, 82, lev. XIX, 1.

<sup>14</sup> Alçak halka kaideli örnekleri için bk. Uygun 2011, lev. 38, 569, lev. 39, 576-579.

<sup>15</sup> Hayes 1985, 82, lev. II, 10.

<sup>16</sup> Hayes 1985, 82. Diğer merkezlerdeki benzerleri için bk. Jones 1950, 272, fig. 203, 770-771; Kenrick 1985, 268, fig. 49, 375-376; Fırat 1999, 24, lev. 30, 55-56; Hayes 2008, 202, çiz. 26, 817; Yılmaz 2008, 109, lev. LXIII, 21-22, 24-25; Uygun 2011, 83, lev. 38-39, 560-579; Bilgin *et al.* 2020, 85, çiz. 7, 48; Yener-Marksteiner 2020, lev. 14-16, K1213-246 (Limyra örnekleri kontekstlerine göre MS 1. yüzyıl-2. yüzyıla tarihlendirilmiştir).

<sup>17</sup> Hayes 1985, lev. XXI, 4-5; Uygun 2011, lev. 43, 638, 640.

<sup>18</sup> Hayes 1985, lev. XXI, 4; Uygun 2011, lev. 43, 638; Yıldız 2019, şek. 11, 48-49; Bilgin *et al.* 2020, 86, çiz. 8, 56.



aşağı sarkık ağız kenarı profili ilk tipten farklı olarak gövde duvarından ayrı yapılmıştır (lev. 1, 4). Bu tipin de dudak kenarındaki yiv karakteristik bir özelliştir.<sup>19</sup>

DSD grubunda oldukça yaygın olarak görülen Form P40, Hayes tarafından MS 100-150 yılları arasına tarihlendirilmiştir, ancak Hayes, daha yuvarlak karınlı örnekleri için Flaviuslar Dönemi'ni önermektedir<sup>20</sup>. Bu tip kraterler Kepez'de MS 1. yüzyılın son çeyreği-MS 2. yüzyılın ortasına tarihlendirilebilir.

### DSD Hayes Form P41

Krater grubu içinde değerlendirmeye alınan kat. no. 5 numaralı son örnek, ağız kenarı parçası olup, ağız çapı 30 cm'dir (lev. 1, 5). Hayes'in Form P41 başlığı altında incelediği<sup>21</sup> bu tip kraterlerin dışa doğru kalınlaştırılmış ağız kenarının üst bölümünde, kenar boyunca devam eden bir yiv vardır. Dışa doğru genişleyerek gelen gövdesi bir dönüşle alta doğru daralmaktadır. Kaide bölümü eksik olduğu için tam olarak yorumlanamamıştır.

Hayes, Form P41 için MS 2. yüzyılı önererek, Form P40'dan biraz daha geç bir döneme ait olduğunu ifade etmektedir<sup>22</sup>. Benzer ağız kenarı profilleri Side ve Sillyon'da ele geçmiştir<sup>23</sup>. Kepez buluntusu, Hayes'in verileri dikkate alınarak MS 2. yüzyıla tarihlendirilmiştir.

### Geç Roma D Kırmızı Astarlı Seramiği (Kıbrıs Kırmızı Astarlı Seramiği)

Geç Antik Dönem kırmızı astarlı seramikleri içinde "Late Roman D" olarak tanımlanan bu grup, literatürde ilk kez F. O. Waagé tarafından Antiokheia buluntuları referans alınarak yayınlanmıştır<sup>24</sup>. Daha sonraki süreçte Hayes, bu kapların Kıbrıs Sigillatoları ile benzerliğini dikkate alarak, bunların Kıbrıs'ta üretilmiş olabileceğini düşünmüş ve tanımlama olarak da "Kıbrıs Kırmızı Astarlı Seramikleri" ismini önermiştir<sup>25</sup>. Daha sonra yapılan kimyasal analizler de Hayes'in bu düşüncesini doğrulamıştır<sup>26</sup>. Ancak son yıllarda, hamur ve astar özellikleri farklı olan benzer formlara sahip örneklerin, Anadolu'nun özellikle güney kıyılarında tespit edilmesi, bu tür seramiğin Kıbrıs dışında da üretildiğini göstermiştir<sup>27</sup>. Son verilerden yola çıkarak bilim insanları bu grup için, "Kıbrıs Kırmızı Astarlı Seramiği" yerine "Geç Roma D Kırmızı Astarlı Seramiği (Late Roman D / LRD)" isminde birleşmeye başlamıştır<sup>28</sup>.

<sup>19</sup> Hayes 1985, lev. XXI, 5; Uygun 2011, lev. 43, 640; Bilgin *et al.* 2020, çiz. 8, 57-58.

<sup>20</sup> Hayes 1991, 45. Diğer buluntu merkezleri için bk. Jones 1950, 272, fig. 203, 773; Kenrick 1985, 270, fig. 49, 385.2; Williams 1989, 7, fig. 3, no. 31; Fırat 1999, 25, lev. 34, 85-87; Fırat 2003, 124, fig. 1, 4; Ferrazzoli 2003, 655; Tekocak 2006, 57, lev. 4, 36-37; Uygun 2011, 88, lev. 42-43, 633-640; Oransay 2012, 115, 125, çiz. 4, 79; Özdiş 2018, 64-65, fig. 2, K16-17; Yıldız 2019, 254-255, şek. 11, 48-49; Yener-Marksteiner 2020, lev. 17-18, K1267-286.

<sup>21</sup> Hayes 1985, 88, lev. XXI, 6; Hayes 1991, 46, fig. XIX, 41.1-41.2.

<sup>22</sup> Hayes 1985, 88; Hayes 1991, 46.

<sup>23</sup> Alanyalı 2014, 106, çiz. 5, 2-3. Side buluntuları, farklı mal gruplarıyla birlikte genel olarak değerlendirilmiş olup, bunlar Erken ve Orta Roma Dönemi'ne tarihlendirilmiştir. Sillyon buluntuları için bk. Bilgin *et al.* 2020, 86, çiz. 8, 59.

<sup>24</sup> Waagé 1948, 52.

<sup>25</sup> Hayes 1972, 371.

<sup>26</sup> Poblome ve Fırat 2011, 51.

<sup>27</sup> Poblome *et al.* 2001, 119-126; Kenkel 2007, 141-143; Meyza 2007, 18-20; Vandeput 2009, 37; Vandeput ve Köse 2010, 186; Poblome ve Fırat 2011, 49-51, 53, 54; Vandeput *et al.* 2011, 79, 80; Jackson *et al.* 2012, 89-91, 111-113; Vandeput ve Köse 2013, 231, 233, 234.

<sup>28</sup> Ergürer 2012, 189. İsim önerileri ve üretim yeri problemleri için bk. Kenkel 2007, 142-143; Poblome ve Fırat 2011, 49-55.

MS 4. yüzyıl sonlarından MS 7. yüzyıl sonlarına kadar üretildiği düşünülen bu kaplar, özellikle Akdeniz kentlerinde servis kabı olarak kullanılmıştır<sup>29</sup>. Hayes tarafından oluşturulan form repertuarı dikkate alındığında, Geç Roma D grubunun 12 temel formu vardır<sup>30</sup>. Ancak son yıllarda Anadolu'nun güney kıyılarında yürütülen kazılarda bazı yeni formlar da tespit edilmiştir<sup>31</sup>.

Çarkta şekillendirilen<sup>32</sup> bu seramiklerin hamuru, pişirme derecesine göre sarı, turuncu, kahverengi ve kırmızının tonlarında olup, iri kireç katkısı en belirgin özelliğidir<sup>33</sup>. İri kireç taneleri zaman zaman yüzeyde boşluklara neden olmuştur. Hamuru ince gözenekli ve serttir. Yüzeye ince bir tabaka halinde uygulanan astar, hamurun birkaç ton koyusudur. Astarı hamuru ile aynı yapıda olup, yüzeyle bir bütünlük içindedir. Düşük ısıda fırınlanan örneklerin yüzeyi mat ve hafif pürüzlüken, daha yüksek ısıda fırınlanan kaplar metalik bir parlaklığa sahiptir.

Geç Roma D (LRD) seramiklerinde görülen en karakteristik bezeme, kapların dışına ikili, üçlü kombinasyonlar şeklinde uygulanan, özensiz rulet sıralarıdır<sup>34</sup>. Bu rulet sıraları yer yer derin ve belirgin yer yer de siliktir, hatta bazen kaybolmuştur<sup>35</sup>. Afrika ve Phokaia kadar kaliteli olmayan rulet süsleme yanında, kapların ağız bölümüne yapılan yivler ve derin dalgalar da yaygın bir uygulama olarak karşımıza çıkmaktadır<sup>36</sup>. Bezemeler arasında baskı tekniği ile yapılan ve diğer gruplardaki kadar fazla çeşitliliğe sahip olmayan haç betimlemeleri de görülür<sup>37</sup>.

Kepez buluntuları arasında, Hayes'in sınıflandırması dikkate alındığında, Geç Roma D grubuna ait altı form tespit edilmiştir (kat. no. 6-41; lev. 2-7, 6-41). Değerlendirmeye alınan örneklerin çoğunluğu açık kaplara aittir (kat. no. 6-39; lev. 2-7, 6-39), çömleğe ait iki örnek ise yarı kapalıdır (kat. no. 40-41; lev. 7, 40-41). Bunların dışında, Hayes'in sınıflandırmasına girmeyen ama form ve astar özellikleri dikkate alındığında Geç Roma D grubuyla benzer özelliklere sahip olduğu anlaşılan lekane tipinde geniş kaplar da tespit edilmiştir (kat. no. 42-45; lev. 8, 42-45).

### GRD Hayes Form 1

Değerlendirmeye alınan kat. no. 6-10 numaralı parçalar, Hayes'in Form 1 olarak tanımladığı tabak örneklerine aittir (lev. 2, 6-10). Tabakların ağız çapları 18 cm ile 33 cm arasında değişmektedir. Bu tip tabaklar, basit ağız kenarlı, iki yana hafifçe genişleyen düz ya da yuvarlatılmış dudaklı, alta doğru daralan gövdeli ve çok alçak halka kaidelidir<sup>38</sup>.

<sup>29</sup> Hayes 1972, 371. Geç Roma D Kırmızı Astarlı Seramiklerin buluntu yerleri için bk. Waagé 1948, lev. X, no. 948, lev. XI, no. 930 f-u, 932f-k; Jones 1950, fig. 165, J, K, fig. 208, no. 822, U, W; Kenyon 1957, fig. 84, no. 21; Hayes 1972, 375, no. 7; Diederichs 1980, lev. 24, no. 292-295; Landgraf 1980, 51-67; Kenrick 1981, fig. 243, X/55; Williams 1989, fig. 11-17, no. 154-216; Magness 1992, 129-153, fig. 67, no. 17-28; Giudice *et al.* 1993, fig. 9, no. 1-5; Giudice *et al.* 1994, fig. 13, no. 3-7, fig. 14, no. 7; McClellan ve Rautman 1994, fig. 4, no. 1, fig. 6, no. 1; Ustinova ve Nahshoni 1994, 157-177, fig. 7, no. 8-9; Giudice *et al.* 1996, 171-268, fig. 24-25; Sion 1997, 152, no. 4; Giudice *et al.* 1999, 279-314, fig. 4a, 4-5; Nahshoni 1999, 106, no. 3; Stepansky 1999, 82, no. 16; Fırat 2000, 35-38; Eisenmenger 2003, 194, lev. CIX-CX.

<sup>30</sup> Hayes 1972, 372-374.

<sup>31</sup>Williams 1989, 33, fig. 14, 181-184; Fırat 1999, 60-64, lev. 104-115, kat. no. 459-506; Fırat 2000, 37, fig. 3a-b; Adak-Adıbelli 2006, 126; Kenkel 2007, 140-141, fig. 10.

<sup>32</sup> Hayes 1972, 372.

<sup>33</sup> Hayes, 1972, 371.

<sup>34</sup> Hayes 1972, fig. 80-82.

<sup>35</sup> Hayes 1972, 372, fig. 80, F 2; Williams 1989, fig. 11, 160-161, 163-164; Giudice *et al.* 1994, fig. 13, no. 3-4.

<sup>36</sup> Diederichs 1980, lev. 24, 293-295; Williams 1989, fig. 12-13, no. 173, 175, 179; Giudice *et al.* 1994, fig. 13, no. 5; Giudice *et al.* 1996, fig. 25, 4-5; Kenkel 2007, fig. 6, no. 7, 9; fig. 7, no. 4, 5; fig. 8, no. 2, 4, 5.

<sup>37</sup> Hayes 1972, fig. 84.

<sup>38</sup> Hayes 1972, 374, fig. 80, Form 1, 1-2, 4.



Gövdesinin alt bölümüne genellikle bir dirsek geçilir. Bazı örneklerde bu dirsek kaidenin hemen üstüne yapılmıştır. Geniş kaide profili keskin hatlara sahiptir. Kepez buluntularının ağız kenarı yuvarlatılmış dudaklı ya da hafif içe çekik olarak şekillendirilmiştir<sup>39</sup>.

Hayes, Abu Mena, Atina Agorası ve Antiokheia örneklerini referans göstererek bu tip tabakların üretim aralığı için MS geç 4. yüzyıl-5. yüzyılın 3. çeyreği arasını önermektedir<sup>40</sup>. Kepez buluntuları için de söz konusu tarih aralığı kabul edilebilir<sup>41</sup>.

## GRD Hayes Form 2

Kepez buluntuları arasında değerlendirmeye alınan diğer bir grup, Hayes'in Form 2 başlığı altında incelediği derin tabaklardır<sup>42</sup>. Bu tipin genellikle alta doğru eğimli ağız kenarı, içe-dışa çekik olarak tasarlanmıştır. Eğimli dudak bölümü düzdür ya da yivlerle hareketlendirilmiştir. Alta daralarak şekillendirilen gövde profili, kaidenin üst bölümünde bir dirsek yaparak, Form 1 ile aynı özelliklere sahip alçak halka kaideye bağlanmaktadır. En karakteristik özellikleri arasında, birçok örneğin dış yüzeyine yapılan uzun rulet bezeme gösterilebilir. Hayes, Form 2'nin tipolojik özelliklerini Afrika Kırmızı Astarlı Seramikleri içinde Form 84 ile karşılaştırarak, aralarındaki benzerliğe dikkati çekmektedir<sup>43</sup>.

Kepez'de Form 2 başlığı altında beş parça değerlendirmeye alınmış olup, bunların ağız çapları 24 cm ile 36 cm arasında değişmektedir (kat. no. 11-15; lev. 3, 11-15). Kat. no. 11-13'ün dudak bölümü yivli<sup>44</sup> yapılırken, kat. no. 14-15'in yivsizdir<sup>45</sup>. Tama yakın bir profile sahip olan kat. no. 11, halka kaidelidir.

Hayes, Form 2'yi Afrika Kırmızı Astarlı Seramiklerini de dikkate alarak ana üretim dönemi için MS geç 5. yüzyıl-6. yüzyılın başlarını önermektedir<sup>46</sup>. Bu formun Akdeniz pazarındaki sirkülasyonu ve yayılım süreci de dikkate alındığında, Kepez buluntuları için de bu tarih aralığı önerilebilir.

## GRD Hayes Form 7

Buluntular içinde, kat. no. 16-21 arasında değerlendirmeye alınan örnekler, Hayes'in Form 7 başlığı altında gruplandığı lekanelerdir (lev. 4, 16-21). Ağız çapları 28-39 cm arasında değişen bu geniş kapların farklı çeşitlemelere sahip, üçgen kesitli kenar profili vardır. Bazı örneklerde ağız kenarının iç duvarı düz yapılırken<sup>47</sup>, kimi örneklerde bu bölüm içe doğru çekilerek genişletilmiştir<sup>48</sup>. Fazla geniş olmayan tabla bölümü, iki ya da üç yivle hareketlendirilmiştir. Alta doğru daralarak inen gövdeye, sert ve çıkıntılı bir dirsek geçilmektedir. Dirsek, ağız kenarının hemen altına<sup>49</sup> ya da iç bükey kesitli kısa bir boyundan sonra yapılmıştır<sup>50</sup>. Bazı örneklerin boyun bölümünde yatay tutamak vardır<sup>51</sup>. Ayrıca boyun

<sup>39</sup> Hayes 1972, 374, fig. 80, Form 1, 4.

<sup>40</sup> Hayes 1972, 373.

<sup>41</sup> Form 1'in benzer örnekleri için bk. Waagé 1948, lev. X, 928; Williams 1989, fig. 11, 155-156; Fırat 1999, lev. 45-47, 159-174; Fırat 2003, 125, fig. 2, 18; Meyza 2007, lev. 2, H1A/B; Kenkel 2007, 136, fig. 5, 2, 4; Tekocak 2007, 18, lev. 1, 1-4; Tekocak 2009, 135, fig. 8, 1-6; Alanyalı 2011, 104, fig. 4, 1; Jackson *et al.* 2012, 99, fig. 10, 1-2; Alanyalı 2014, 106, çiz. 6, 1; Bilgin *et al.* 2020, 87, çiz. 9, 62.

<sup>42</sup> Hayes 1972, 373-376, fig. 80, Form 2. Diğer örnekler için bk. Alanyalı 2011, 104, fig. 4, 2-3 (MS 5. yüzyılın ortası-6. yüzyılın ortası); Jackson *et al.* 2012, fig. 10, 3-7, fig. 11, 1-4; Alanyalı 2014, 106, çiz. 6, 2.

<sup>43</sup> Hayes 1972, 373-374.

<sup>44</sup> Benzerleri için bk. Hayes 1972, 374, Form 2, 1-2.

<sup>45</sup> Benzerleri için bk. Hayes 1972, 374, Form 2, 10, 13-14.

<sup>46</sup> Hayes 1972, 375.

<sup>47</sup> Hayes 1972, fig. 81, Form 7.1; Jackson *et al.* 2012, fig. 12, 1.

<sup>48</sup> Jackson *et al.* 2012, fig. 12, 2-7; Tekocak 2007, 24, lev. 1, 12; Tekocak 2009, fig. 8, 16-17.

<sup>49</sup> Hayes 1972, fig. 81, Form 7.1.

<sup>50</sup> Jackson *et al.* 2012, fig. 12, 1-7.

ve gövdenin üst bölümüne yapılan rulet bezeme ile dalgalı hat, birçok örnekte karakteristik bir özelliktir.

Buluntular arasında yer alan kat. no. 16-18 ile kat. no. 20-21'in ağız kenarı içe-dışa çekilerek şekillendirilirken, kat. no. 19'un içi düz profillidir. Değerlendirmeye alınan tüm örneklerin ağız kenarı ile gövdeye geçişte yer alan dirsek arasındaki bölüme, dalgalı hat ya da rulet bezeme yapılmıştır. Kısmen daha sağlam bir gövde profiline sahip olan kat. no. 17 numaralı parçanın gövdesi üzerinde rulet bezeme de görülmektedir. Rulet bezemeler genellikle ikili ya da üçlü gruplar halindedir. Kazımayla yapılan dalgalı hatlar da tekli ya da ikili kompozisyonlar şeklindedir.

Hayes, Form 7'nin tipolojik gelişimini, aynı grup içindeki Form 2'ye atıfta bulunarak açıklamaya çalışmıştır<sup>52</sup>. Özellikle her iki formun ağız kenarı profilindeki benzerlik dikkat çekicidir. Hayes, Form 2'den daha geç bir döneme tarihlendirdiği Form 7 için, MS 6. yüzyılın ikinci yarısı-7. yüzyılın başlarını önermiştir. Kepez örneği de söz konusu tarihler arasında Akdeniz pazarındaki yerini almış olmalıdır<sup>53</sup>.

### GRD Hayes Form 8

Geniş tabaklar sınıfında tanımlanan kat. no. 22-23 numaralı parçaların çapları 28, 32 cm'dir (lev. 4, 22-23). Her iki örneğin ağız kenarı profili dikkate alındığında, bunların Hayes'in Form 8 başlığı altında değerlendirdiği tabaklarla aynı gruba ait olduğu anlaşılmaktadır<sup>54</sup>. Form 8 için geniş ağız kenarı tablası karakteristik bir özellik olup, bu bölüm düz ya da hafif aşağı eğimlidir. Bazı örneklerde rulet bezeme vardır. Kaideye doğru daralarak gelen gövde profili, halka kaideyle sonlanır. Gövdenin dış yüzeyinde çoğu zaman farklı kombinasyonlarda rulet bezemeler yer alır. Kat. no. 22-23, ağız kenarı tablası hafif aşağıya doğru eğimli olan örneklerle aynı özelliklere sahiptir.

Form 8'in MS 6. yüzyıl içinde üretilmiş olabileceğini öneren Hayes, bu tipin Geç Roma D Grubu içinde çok popüler olmadığını ifade etmektedir<sup>55</sup>. Ancak, Perge kazılarında sayısal anlamda önemli bir buluntu grubunu oluşturan Form 8 tipindeki tabaklar için N. Fırat, MS geç 6. yüzyılı önermektedir<sup>56</sup>. Fırat ayrıca bu tipteki tabakları, Hayes'in sınıflandırdığı Form 8'in taklidi olarak yorumlamaktadır<sup>57</sup>. Kepez örnekleri de MS 6. yüzyıla ait olmalıdır.

### GRD Hayes Form 9

Kepez buluntuları arasında sayısal anlamda en kalabalık grubu, Hayes'in Form 9 başlığı altında değerlendirdiği derin tabaklar oluşturmaktadır (kat. no. 24-36; lev. 5-6, 24-36).

Örneklerin tamamı ağız kenarı parçası olup, çapları 22-27 cm arasında değişmektedir. Hayes'in Form 9 olarak tanımladığı bu tip tabaklar, ağız kenarı ve kaidesindeki farklılıklar

<sup>51</sup> Jackson *et al.* 2012, fig. 12, 1, 3.

<sup>52</sup> Hayes 1972, 379.

<sup>53</sup> Form 7'nin benzer örnekleri için bk. Williams 1989, fig. 15, 195-199; Atik 1995, 163-164, fig. 68-69, 349, 351-353; Fırat 1999, lev. 65-71, 262-286; Kenkel 2007, 138, fig. 6, 7-9; Meyza 2007, lev. 5, H7, 1-5; Tekocak 2007, 18, lev. 1, 12; Tekocak 2009, fig. 8, 16-17; Jackson *et al.* 2012, fig. 12, 1-8; Bilgin *et al.* 2020, çiz. 9, 63.

<sup>54</sup> Hayes 1972, 378, Form 8, 1-2.

<sup>55</sup> Hayes 1972, 379.

<sup>56</sup> Fırat 1999, lev. 71-83, 287-347. Diğer merkezlerdeki benzer örnekleri için bk. Williams 1989, fig. 14, 187-190; Atik 1995, 163, fig. 68, 354; Kenkel 2007, 137, 139, fig. 7, 1; Tekocak 2007, 18-19, 24, lev. 1, 13-14; Tekocak 2009, 135, fig. 8, 18-19; Jackson *et al.* 2012, 96, fig. 13, 1-6, fig. 14, 1-6; Alanyalı 2014, 106, çiz. 6, 4-5; Alanyalı 2016, 146, fig. 8, 9-11; Bilgin *et al.* 2020, çiz. 9, 64.

<sup>57</sup> Fırat 1999, 51-52.

dikkate alınarak, üç alt tipe ayrılmıştır<sup>58</sup>. Bunların genel form yapısına bakıldığında, ilk dikkati çeken ağız kenarı profilidir. İçe dönük olarak şekillendirilen ağız kenarı, içe ve dışa çekilerek halka şeklinde genişletilmiş, dudağı uca doğru inceltilmiş, dışa çekik bölümü ise gövde duvarından bir profille ayrılarak, aşağı sarkık görünümde yapılmıştır. Alta doğru daralarak inen gövde yapısı, çok alçak halka kaideyle ya da dip kısmında oluşturulan yalancı bir kaideyle tamamlanmıştır.

Hayes bu grubu, ağız kenarı profillerini dikkate alarak üç alt tipe ayırarak incelemiştir. Tip 9A grubundaki tabakların ağız kenarının içe dönüşü zayıftır ve bu bölümü kısa yapılmıştır. Tip 9B’de ise ağız kenarı belirgin şekilde içe dönüktür ve uzun olarak tasarlanmıştır. Bunlar, Tip 9A’ya oranla daha ince bir ağız kenarına sahiptir. Tip 9C’nin ağız kenarı profili Tip 9B ile benzer özelliklere sahiptir, ancak Tip 9C’nin ağız kenarının dışına yapılan ikili-üçlü yivler, ayırıcı bir özelliktir<sup>59</sup>.

Bu tip tabakların en karakteristik özelliklerinden biri de ağız kenarına yapılan kısa dalgalı hatlar ile gövdenin dış yüzeyinde görülen farklı kombinasyonlardaki rulet bezemeleridir. Bazı örneklerin *tondos*unda haç baskısı görülür.

Kepez’de tespit edilen örneklerin ağız kenarı profili dikkate alındığında, kat. no. 24-30 Tip 9A (lev. 5, 24-30), kat. no. 31-36 ise Tip 9B (lev. 6, 31-36) grubu içinde değerlendirilmiştir. Parçalardan, kat. no. 24-25 bezemesiz olup, kat. no. 26-36’nın dış yüzeyi rulet bezemelidir. Ağız kenarının hemen altından başlayan ve gövdenin altına doğru yayılan bezemeler birer sıra halinde alt alta yapılmıştır. Bu özelliği ile Geç Roma D grubu içinde rulet bezemenin en yoğun görüldüğü tiplerden biri olarak yorumlanabilir. Kat. no. 33 numaralı parçanın ağız kenarında, kazımayla yapılmış bir adet kısa dalgalı hat vardır (lev. 6, 33) ve olasılıkla bu hat, atölye işaretiyle ilişkilidir.

Hayes, Tip 9A’yı MS 550-600, Tip 9B ve Tip 9C’yi MS 580-600 yıllarına tarihlendirmektedir<sup>60</sup>. Kepez buluntuları da Akdeniz pazarında MS 6. yüzyılın ikinci yarısında yerini almış olmalıdır.

### GRD Hayes Form 9 Çeşitlemesi

Kepez buluntuları arasında değerlendirmeye alınan kat. no. 37-39 numaralı kaseler (lev. 7, 37-39), tipolojik olarak Hayes’in Geç Roma D grubu içindeki örneklerinden farklıdır. Bu tipin, yüksek olarak tasarlanmış dik ya da hafif içe dönük halka formundaki ağız kenarı oldukça karakteristik bir özelliktir. Tüm örnekler, ağız kenarının hemen altında sert bir dirsek dönüşüyle konik formlu gövdeye bağlanmaktadır. Kepez örneklerinde kaide bölümü eksiktir, ancak benzerleri dikkate alındığında alçak ayaklı ya da halka dipli olduğu düşünülebilir<sup>61</sup>.

Ağız çapları 24-30 cm arasında değişen Kepez buluntuları, tipolojik olarak orijinal Form 9’a oranla daha ince cidarlı, yüksek ağız kenarına sahiptir ve daha derindir. Bu sebeple Form 9’un farklı bir çeşitlemesi olarak yorumlanmıştır. Kepez örneklerinin en karakteristik özelliği, Form 9’da olduğu gibi dış yüzeyinin rulet bezemeyle tamamen doldurulmasıdır. Bezeme konusunda Form 9’dan ayrıldığı en önemli noktalardan bir diğeri, bezemelerin

<sup>58</sup> Hayes 1972, 379, 381.

<sup>59</sup> Hayes 1972, fig. 81, 1, 5, 7, 9, fig. 82, 10-13.

<sup>60</sup> Hayes 1972, 382. Diğer merkezlerdeki örnekler için bk. Williams 1989, 31-33, fig. 12, 166-173; Fırat 1999, lev. 83, 348-349, 351, lev. 84-91, 350, 352-393; Kenkel 2007, 139, fig. 7, 3-6; fig. 17, 1-2; Meyza 2007, lev. 8, K1/3, 1-2, 3-6; Tekocak 2007, 19, lev. 1-2, 15-23; Tekocak 2009, 135-136, fig. 9, 20-30; Jackson *et al.* 2012, 105-106, fig. 16, 1-9; Alanyalı 2014, 106, çiz. 6; Bilgin *et al.* 2020, çiz. 9, 65-67.

<sup>61</sup> Fırat 1999, 61; lev. 106, 468, lev. 107, 469-470.

gövde dışında, ağız kenarına da yapılmış olmasıdır. Kepez buluntularının kırmızının tonlarındaki, ince ve sulandırılmış astarı ile hamur özellikleri de orijinal Kıbrıs örneklerinden ayrılmaktadır. Bu sebeple söz konusu parçalar, bölgesel üretim kapsamında değerlendirilmelidir.

N. Fırat, Perge'de yapılan çalışmalarda bu tip örneklerin buluntu yoğunluğuna dikkati çekerek, bunların oldukça sevilen bir form olduğunu vurgulamaktadır. Ayrıca hamur-astar özellikleri ile de orijinal Kıbrıs üretimlerinden farklı olduğunu belirterek, bu tipin yerel üretim olabileceğini düşünmektedir<sup>62</sup>. Kıbrıs'ta, Nea Paphos buluntuları arasında benzer ağız kenarına sahip geniş kaseler K5.2 başlığı altında değerlendirilmiştir<sup>63</sup>. Kepez'e yakın bir coğrafyada, Antalya'nın 32 kuzeydoğusundaki Gebiz, Kestros ve onun kolu olan Küçükaksu nehirleri ile çevresindeki seramik üretim merkezlerinde yapılan araştırmalarda tespit edilen benzer tipteki örnekler, H. Meyza Form K5.2 başlığı altında incelenmiştir<sup>64</sup>. Bu tip, diğer merkezlerdeki benzerleri de dikkate alındığında, MS 7. yüzyıla tarihlendirilmiştir<sup>65</sup>.

### GRD Hayes Form 12

Hayes'in Geç Roma D grubu içinde, Form 12 olarak tanımladığı<sup>66</sup> örnekle benzer profil özelliklerine sahip olan kat. no. 40-41 numaralı çömleklerin (lev. 7, 40-41) ağız çapları 18, 22 cm'dir. Yakın bir örnek Kıbrıs buluntuları arasında vardır ve Meyza tarafından H12B'nin çeşitlemesi olarak değerlendirilmiştir<sup>67</sup>. Kat. no. 40, dışa kalınlaştırılmış dudaklı olup, ağız kenarı hafif içe dönüktür. Fazla uzun olmayan dış bükey boyun bölümü yivlerle hareketlendirilmiştir. Boyundan net bir dönüşle gövdeye geçilmektedir. Elimize geçen parça, gövdenin başlangıç bölümünden kırılmıştır. Ancak gövdenin dönüşünden, yuvarlatılmış bir profile sahip olduğu düşünülebilir. Form 12'nin tipolojik özellikleri dikkate alındığında, kalan bölümü yalancı kaideli ve iki kulplu olarak yorumlanabilir<sup>68</sup>.

Kat. no. 41 numaralı parçanın ağız kenarı bazı noktalarda kat. no. 40'dan ayrılmaktadır. Bu örneğin ağız kenarı hafifçe dışa açılan bir özelliğe sahip olup, yuvarlatılmış dudaklıdır, boyun olarak tanımlayabileceğimiz bölümü de daha kısadır. Gövdeye, kat. no. 40'a oranla daha yumuşak bir kavisle geçilmiştir.

Hayes, yaygın olmayan bu tip çömlekleri Kıbrıs örnekleriyle karşılaştırarak, MS 7. yüzyılın ortalarına tarihlendirmiş ve bunların Geç Roma D grubunun geç üretimi olduğunu vurgulamıştır<sup>69</sup>. Perge buluntuları arasında, MS 7. yüzyıl içinde değerlendirilen ve Form 12'nin taklidi olarak yorumlanan örnekler<sup>70</sup>, Kepez buluntularıyla benzer özelliklere sahiptir. Bu veriler dikkate alındığında, Kepez örneği de MS 7. yüzyıla tarihlendirilebilir.

### Lekaneler

Kepez'de geniş ağız çaplarıyla dikkati çeken ve Hayes'in Geç Roma D grubu tipolojisi içinde karşılığı tespit edilemeyen örnekler lekane olarak tanımlanmıştır. Ağız çapları 42-55

<sup>62</sup> Fırat 1999, 61-62.

<sup>63</sup> Meyza 2007, lev. 21, K5.2.

<sup>64</sup> Jackson *et al.* 2012, 104, fig. 15, 1-7. Pednelissos buluntuları arasında da benzer tipte örnekler tespit edilmiş olup, bu örnekler Hayes Form 9'un varyantı olarak değerlendirilmiştir (Kenkel 2007, 138-139, fig. 8, no. 1-4).

<sup>65</sup> Fırat 1999, 62; Kenkel 2007, 138.

<sup>66</sup> Hayes 1972, 384, fig. 83, 1.

<sup>67</sup> Meyza 2007, 77, lev. 13, H12B, V1.

<sup>68</sup> Hayes 1972, fig. 83, Form 12.1.

<sup>69</sup> Hayes 1972, 383, 385.

<sup>70</sup> Fırat 1999, lev. 121-122, 529-535. Sillyon buluntuları arasında da benzer tipte bir örnek tespit edilmiştir. Bk. Bilgin *et al.* 2020, çiz. 9, 69.



cm olan, kat. no. 42-45 arasındaki lekanelerin kırmızının tonlarındaki hamur ve astar özellikleri dikkate alındığında, bunların oldukça sulandırılmış ve ince bir astara sahip oldukları görülmektedir (lev. 8, 42-45). Bu tipin, belirgin şekilde içe-dışa çekilerek şekillendirilen geniş ağız tablası, kat. no. 42-43 numaralı örneklerde düz, kat. no. 44-45 numaralı örnekler de ise hafif dış bükey profillidir. Ağız kenarından alta doğru daralan bu konik gövdeli örneklerden kat. no. 42-43 numaralı parçaların cidarı daha incedir. Ayrıca bu örneklerin ağız tablası üzerine tarak türü bir aletle, kazıma yöntemiyle dalgalı hat bezemesi yapılmıştır. Kat. no. 45'in dış yüzeyinde, ağız kenarının altında tek sıra dalgalı hat görülmektedir.

Lekanelerin benzer örnekleri, Antalya'nın 32 kuzeydoğusundaki Gebiz, Kestros ve onun kolu olan Küçükaksu nehirleri ile çevresindeki seramik üretim merkezlerinde yapılan araştırmalarda tespit edilmiştir<sup>71</sup>. Ayrıca Perge'de Geç Roma D grubunun taklidi olarak yorumlanan ve MS 6.-7. yüzyıla tarihlendirilen bir lekanelerin ağız kenarı profili de Kepez örneğiyle benzer özelliklere sahiptir<sup>72</sup>. Sillyon buluntuları arasında da bu tipte karşılaştırılabileceğimiz bir lekane vardır<sup>73</sup>. Anemurium'da tespit edilen bezemeli bir ağız kenarı parçası da benzer profil özelliklerini göstermektedir ve MS 6.-7. yüzyıla tarihlendirilmiştir<sup>74</sup>.

Diğer merkezlerdeki kriterler dikkate alındığında, Kepez buluntularının da üretim aralığı için MS 6.-7. yüzyıl kabul edilebilir.

## Sonuç

Pamphylia Ovası'nda, yüksek bir kayalık tepenin zirvesinde konumlanan Kepez yerleşimi konumu gereği, bölgenin önemli kentlerinden biri olan Sillyon'un 4 km kuzeyinde yer almaktadır ve bu özelliğiyle Sillyon'a bağlı bir *kome* olarak düşünülmektedir. Yerleşimde tespit edilen, konut alanları, işlikler, *nekropolis*, sarnıçlar, su depoları ve tarım terasları, Kepez'in kendi kendine yetebilen kırsal nitelikli bir yerleşme olduğuna işaret etmektedir. Yüzey araştırmalarında tespit edilen yoğun seramik buluntusu da bu düşüncüyü destekleyecek niteliktedir. Değerlendirmeye alınan DSD grubu Roma İmparatorluk Dönemi seramikleriyle, sonrasında, Geç Antik Dönem'de Akdeniz piyasasına hakim olan Geç Roma D grubu kırmızı astarlı seramikleri<sup>75</sup>, antik dönemin mutfak kültüründe, servis kapları olarak kullanılmış ve uzun süre bu kültürün vazgeçilmez bir parçası olmuştur.

DSD grubu içinde en erken tarihli örnek Form 1 başlığı altında değerlendirilen tabak parçasıdır. MS 1. yüzyılda Akdeniz pazarında popüler olan bu tabak formu, Kepez'de bu tarihlerde yerleşimin başlamış olduğuna işaret etmektedir. Aynı grup içinde, MS 1. yüzyılın son çeyreği ile MS 2. yüzyılda yaygın olarak görülen ve kraterler başlığı altında incelenen Form 40 ve Form 41, Kepez yerleşmesinde İmparatorluk Dönemi örneklerini temsil eden diğer buluntulardır.

Yerleşmenin Geç Antik Dönem ile ilişkili en önemli kanıtları, literatürde Geç Roma D grubu olarak bilinen kırmızı astarlı seramikleridir. Yerleşimde Geç Antik Dönem'i temsil eden farklı formlara ait örnekler yer almaktadır. Bunların içinde altı form Hayes'in sınıflandırması içinde tanımlanmaktadır. Kepez'de bu örneklerin dışında, Hayes'in gruplamasına uymayan ancak Pamphylia ve Pisidia'nın bazı merkezlerinde yerel üretimle

<sup>71</sup> Jackson *et al.* 2012, 96, fig. 17, 5-6.

<sup>72</sup> Fırat 1999, lev. 162, 723.

<sup>73</sup> Bilgin *et al.* 2020, 87, çiz. 9, 70.

<sup>74</sup> Williams 1989, 79, 81, fig. 45, 475.

<sup>75</sup> Geç Antik Dönem'de Kıbrıs Kırmızı Astarlı Seramikleriyle birlikte görülen ve bu gruba rakip olan Afrika Kırmızı Astarlı Seramikleri de Akdeniz pazarında oldukça popülerdir.

ilişkilendirilen, Geç Roma D grubu örneklerinin farklı çeşitlemeleri olarak yorumlanan, kırmızı astarlı seramiklerle benzer özelliklere sahip buluntular da tespit edilmiştir. Seramiklerin yüzeyine uygulanan kırmızının tonlarındaki, ince ve sulandırılmış astar ile hamur özellikleri de orijinal Kıbrıs buluntularından ayrılmaktadır. Bu sebeple söz konusu örnekler, bölgesel üretim kapsamında değerlendirilmelidir.

Kepez'de MS geç 4. yüzyıl-5. yüzyılın 3. çeyreği arasına tarihlendirilen Geç Roma D grubuna ait en erken tarihli buluntular, Kepez yerleşmesinin Geç Antik Dönem'de, Akdeniz pazarındaki ticari ilişkilerine ışık tutmaktadır. MS 7. yüzyıla tarihlendirilen bu gruba ait diğer örnekler ise söz konusu ticaretin bu döneme kadar devam ettiğinin en net kanıtlarıdır.

Roma İmparatorluk Dönemi'ne ait parçaların Geç Roma D grubu örneklerine oranla oldukça az olması, tartışmaya açık bir konudur. Yerleşmenin en üst tabakasını oluşturan Geç Antik Dönem mimari kalıntıları olasılıkla, İmparatorluk Dönemi yapılarının üzerine inşa edilmiş ve bu döneme ait buluntuları kilitlemiştir. Bu konunun tam olarak anlaşılabilmesi için yerleşmede yapılacak bilimsel bir kazının sonuçlarının beklenmesi gerekmektedir.

Buluntuların sayısal oranına bakıldığında, kırmızı astarlı seramikler arasında en yoğun grubu Geç Roma D grubu seramiklerinin oluşturduğu görülmektedir. Bu durum yerleşmedeki mimari buluntuların yoğunluğuyla da orantılı bir sonuçtur. Zira Kepez yerleşmesinde yüzeyde görülebilen yapıların çoğunluğu Geç Antik Dönem'i temsil etmektedir. Bu sebeple Geç Roma D karakterli tüm seramikler, yapı kalıntılarının arasında ya da söz konusu yapıların bulunduğu alanın yamaçlarında akıntı toprak içinde bulunmuştur. Kepez'de tespit edilen mimari kalıntılar arasında işliklerin de gözle görülür açıdan yoğun olması, yerleşim yerinin Geç Antik Dönem'de *komesi* olduğu Sillyon'nun tarımsal üretim merkezlerinden biri olduğunu düşündürmektedir. Bu sebeple, yerleşmede tespit edilen işliklerin yoğunluğu, ancak üretime katkısı olan kalabalık bir popülasyonla açıklanabilir. Doğal olarak bu durum, yerleşmede yaşayan nüfusun mutfak ihtiyacını karşılayacak gerek ithal gerekse yerel üretimle ilişkili kapların yoğun olarak bulunmasına da açıklık getirmektedir.

Kepez'deki işliklerle ilişkili olarak, yüzeyde görülebilen verilerden yola çıkarak yerleşmede bir seramik üretiminin varlığından söz etmek şu an için açık bir yorum olmaz. Ancak, makalenin konusu gereği değerlendirilen kırmızı astarlı seramikler dışında, yüzey buluntuları arasında tespit edilen ve olasılıkla bir matara ya da *oinophorosa* ait olan kalıp parçası, Kepez yerleşmesindeki üretime ilişkin en önemli kanıtlar arasında gösterilebilir (kat. no. 46). Konuyla bağlantılı olarak Hayes'in tipolojisi dışındaki formların varlığı, bölgesel üretime ait ipucu niteliğindeki diğer önemli verilerdir. Ancak üretim konusundaki sorunların tam olarak çözümlenebilmesi için ileride gerçekleştirilecek bilimsel kazılarla, seramikler üzerine yapılacak detaylı analizler ana referans kaynağı olacaktır.

## Katalog

**Katalog Numarası** : 1  
**Levha/Çizim Numarası** : 1/1  
**Buluntu Numarası** : S18.KPZ.YB.PT.03  
**Buluntu Adı** : Tabak  
**Buluntu Konumu / Kotu** : Yerleşme çevresi / yüzey  
**Buluntu Tarihi** : 19.09.2018  
**Ölçüler** : A.Ç.: 12 cm

**Tanım:** Ağız kenarı parçası. Açık kırmızı hamuru (2.5 YR 6/6 - Light Red) kireç ve mineral katkı, ince taneli, sık dokulu, serttir. Dış yüzeyi kırmızımsı kahverengi (5 YR 4/3 - Reddish Brown) astarlı, hafif pürüzlü ve mattır. İç yüzeyi aşınmıştır. Çark yapımıdır, iyi fırınlanmıştır.

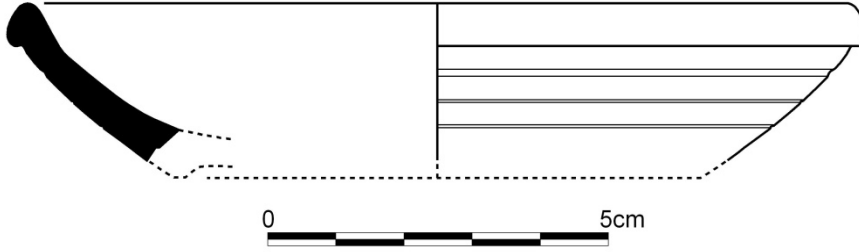

**Katalog Numarası** : 2  
**Levha/Çizim Numarası** : 1/2  
**Buluntu Numarası** : S18.KPZ.YB.PT.01  
**Buluntu Adı** : Krater  
**Buluntu Konumu / Kotu** : Yerleşme çevresi / yüzey  
**Buluntu Tarihi** : 19.09.2018  
**Ölçüler** : A.Ç.: 20 cm

**Tanım:** Ağız kenarı parçası. Açık kırmızı hamuru (2.5 YR 6/6 - Light Red) kireç ve mineral katkı, ince taneli, sık dokulu, serttir. Her iki yüzeyi de açık kırmızımsı kahverengi (5 YR 6/4 - Light Reddish Brown) astarlı, hafif pürüzlü mattır. Çark yapımıdır, iyi fırınlanmıştır.



**Katalog Numarası** : 3  
**Levha/Çizim Numarası** : 1/3  
**Buluntu Numarası** : S18.KPZ.YB.PT.02  
**Buluntu Adı** : Krater  
**Buluntu Konumu / Kotu** : Yerleşme çevresi / yüzey  
**Buluntu Tarihi** : 19.09.2018  
**Ölçüler** : A.Ç.: 30 cm

**Tanım:** Ağız kenarı parçası. Açık kırmızı hamuru (2.5 YR 6/6 - Light Red) kireç ve mineral katkı, ince taneli, sık dokulu, serttir. Her iki yüzeyi kırmızı (10 YR 5/6 - Red) astarlı, pürüzsüz ve mattır. Gövde üzerinde bir sıra rulet bezeme korunabilmiştir. Çark yapımıdır, iyi fırınlanmıştır.

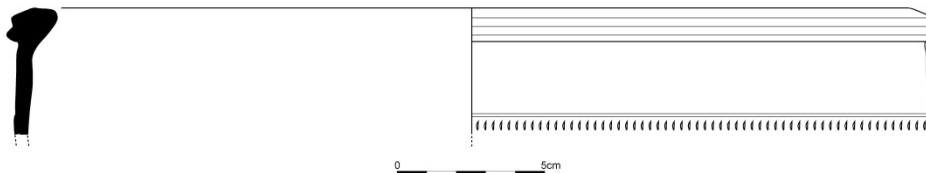

**Katalog Numarası** : 4  
**Levha/Çizim Numarası** : 1/4  
**Buluntu Numarası** : S10.KPZ.YB.PT.12  
**Buluntu Adı** : Krater  
**Buluntu Konumu / Kotu** : Yerleşme çevresi / yüzey  
**Buluntu Tarihi** : 30.08.2010  
**Ölçüler** : A.Ç.: 32 cm

**Tanım:** Ağız kenarı parçası. İyi arıtılmış kırmızımsı kahverengi hamuru (2.5 YR 5/4 - Reddish Brown) ince taneli, sık dokulu ve serttir. Dış yüzeyi kırmızı (2.5 YR 5/6 - Red), iç yüzeyi açık kahverengi (7.5 YR 6/4- Light Brown) astarlı, pürüzsüz ve mattir. Çark yapımıdır, iyi fırınlanmıştır.



**Katalog Numarası** : 5  
**Levha/Çizim Numarası** : 1/5  
**Buluntu Numarası** : S10.KPZ.YB.PT.07  
**Buluntu Adı** : Krater  
**Buluntu Konumu / Kotu** : Yerleşme çevresi / yüzey  
**Buluntu Tarihi** : 30.08.2010  
**Ölçüler** : A.Ç.: 30 cm

**Tanım:** Ağız kenarı parçası. Kırmızı hamuru (10R 5/6 - Red) kireç ve mineral katkı, ince taneli, sık dokulu, serttir. Her iki yüzeyi kırmızı (7.5 YR 4/6 - Red) astarlı, pürüzsüz ve mattir. Çark yapımıdır, iyi fırınlanmıştır.



**Katalog Numarası** : 6  
**Levha/Çizim Numarası** : 2/6  
**Buluntu Numarası** : S18.KPZ.YB.PT.57  
**Buluntu Adı** : Tabak  
**Buluntu Konumu / Kotu** : Yerleşme çevresi / yüzey  
**Buluntu Tarihi** : 19.09.2018  
**Ölçüler** : A.Ç.: 18 cm

**Tanım:** Ağız kenarı parçası. Açık kırmızı hamuru (2.5 YR 6/8 - Light Red) mineral, mika ve kireç katkı, ince taneli, sık dokulu, serttir. Dış yüzeyi kırmızı (2.5 YR 5/8 - Red), iç yüzeyi kırmızımsı sarı (5 YR 6/6 - Reddish Yellow) astarlıdır. Astarı büyük oranda dökülmüştür. Hafif pürüzlü ve mattir. Çark yapımıdır, iyi fırınlanmıştır.

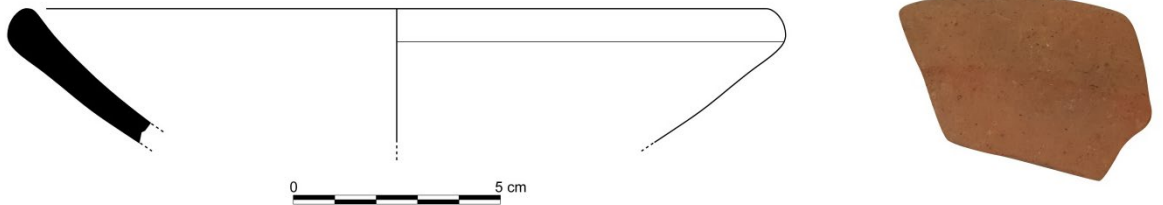

**Katalog Numarası** : 7  
**Levha/Çizim Numarası** : 2/7  
**Buluntu Numarası** : S18.KPZ.YB.PT.62  
**Buluntu Adı** : Tabak  
**Buluntu Konumu / Kotu** : Yerleşme çevresi / yüzey  
**Buluntu Tarihi** : 19.09.2018  
**Ölçüler** : A.Ç.: 29 cm



**Tanım:** Ağız kenarı parçası. Açık kırmızı hamuru (2.5 YR 6/6 - Light Red) az oranda mika, mineral ve kireç katkılı, ince taneli, sık dokulu, serttir. Her iki yüzeyi kırmızı (2.5 YR 5/6 - Red) astarlıdır. Hafif pürüzlü ve mattır. Çark yapımıdır, iyi fırınlanmıştır.



**Katalog Numarası** : 8  
**Levha/Çizim Numarası** : 2/8  
**Buluntu Numarası** : S10.KPZ.YB.PT.15  
**Buluntu Adı** : Tabak  
**Buluntu Konumu / Kotu** : Yerleşme çevresi / yüzey  
**Buluntu Tarihi** : 30.08.2018  
**Ölçüler** : A.Ç.: 36 cm

**Tanım:** Ağız kenarı ve gövde parçası. Kırmızımsı sarı hamuru (5 YR 7/6 - Reddish Yellow) az oranda mineral ve kireç katkılı, ince taneli, sık dokulu, serttir. Dış yüzeyi açık kırmızı (2.5 YR 7/8 - Light Red), iç yüzeyin astarı büyük oranda dökülmüştür. Pürüzlü ve mattır. Çark yapımıdır, iyi fırınlanmıştır.

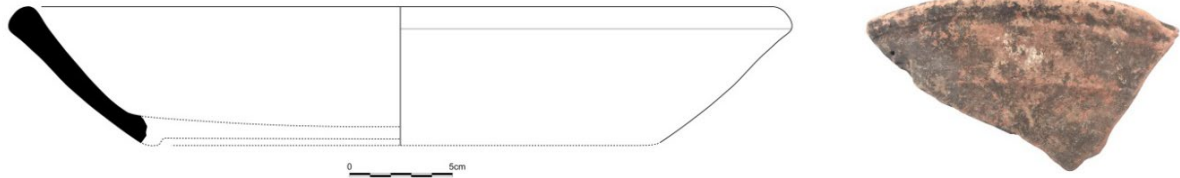

**Katalog Numarası** : 9  
**Levha/Çizim Numarası** : 2/9  
**Buluntu Numarası** : S18.KPZ.YB.PT.59  
**Buluntu Adı** : Tabak  
**Buluntu Konumu / Kotu** : Yerleşme çevresi / yüzey  
**Buluntu Tarihi** : 19.09.2018  
**Ölçüler** : A.Ç.: 33 cm

**Tanım:** Ağız kenarı parçası. Kırmızı hamuru (2.5 YR 5/6 - Red) az oranda mika, mineral ve kireç katkılı, ince taneli, sık dokulu, serttir. Dış yüzeyi kırmızı (2.5 YR 5/8 - Red) astarlıdır, iç yüzeyinin astarı dökülmüştür. Hafif pürüzlü ve mattır. Çark yapımıdır, iyi fırınlanmıştır.

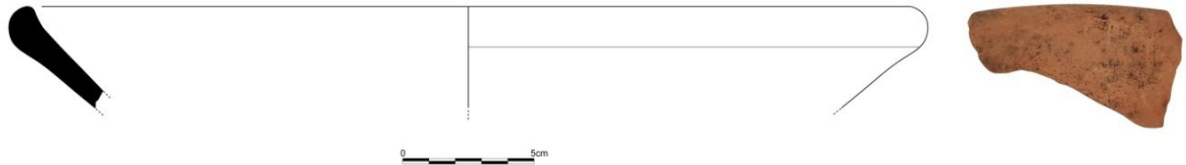

**Katalog Numarası** : 10  
**Levha/Çizim Numarası** : 2/10  
**Buluntu Numarası** : S18.KPZ.YB.PT.60  
**Buluntu Adı** : Tabak  
**Buluntu Konumu / Kotu** : Yerleşme çevresi / yüzey  
**Buluntu Tarihi** : 19.09.2018  
**Ölçüler** : A.Ç.: 28 cm

**Tanım:** Ağız kenarı parçası. Açık kırmızı hamuru (2.5 YR 6/6 - Light Red) az oranda mika, mineral ve kireç katkılı, ince taneli, sık dokulu, serttir. Dış yüzeyi kırmızımsı kahverengi (2.5 YR 4/4 - Reddish Brown), iç yüzeyi kırmızı (2.5 YR 5/6 - Red) astarlıdır. Astarı büyük oranda dökülmüştür. Hafif pürüzlü ve mattır. Çark yapımıdır, iyi fırınlanmıştır.

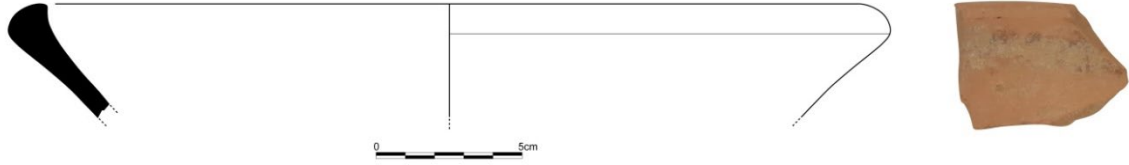

**Katalog Numarası** : 11  
**Levha/Çizim Numarası** : 3/11  
**Buluntu Numarası** : S10.KPZ.YB.PT.01  
**Buluntu Adı** : Tabak  
**Buluntu Konumu / Kotu** : Yerleşme çevresi / yüzey  
**Buluntu Tarihi** : 18.08.2010  
**Ölçüler** : A.Ç.: 24,3 cm; K.Ç.: 15,5 cm

**Tanım:** Tama yakın profillidir, ancak eserin büyük bir bölümü eksiktir. Kırmızımsı sarı hamuru (5 YR 6/6 - Reddish Yellow) taşıyıcı, kireç ve mineral katkı, ince taneli, sık dokulu, serttir. Her iki yüzeyi kırmızı (10 YR 5/8 - Red) astarlıdır. Pürüzsüz ve mattır. Ağız kenarının hemen altından başlayan ve dış gövde üzerinde birbiri üzerine bindirilen yoğun rulet bezemesi yer almaktadır. Çark yapımıdır, iyi fırınlanmıştır.

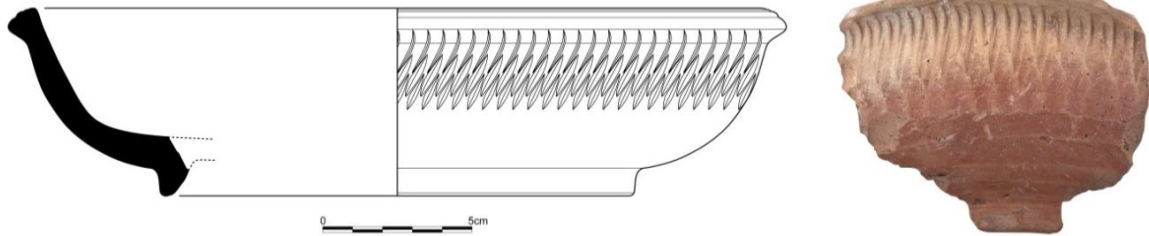

**Katalog Numarası** : 12  
**Levha/Çizim Numarası** : 3/12  
**Buluntu Numarası** : S18.KPZ.YB.PT.31  
**Buluntu Adı** : Tabak  
**Buluntu Konumu / Kotu** : Yerleşme çevresi / yüzey  
**Buluntu Tarihi** : 19.09.2018  
**Ölçüler** : A.Ç.: 26 cm

**Tanım:** Ağız kenarı parçası. Açık kırmızımsı kahverengi hamuru (5 YR 6/4 - Light Reddish Brown) kireç ve mineral katkı, ince taneli, sık dokulu, serttir. Dış yüzeyi kırmızımsı kahverengi (5 YR 5/3 - Reddish Brown) astarlıdır, iç yüzeyinin astarı dökülmüştür. Hafif pürüzlü ve mattır. Ağız kenarının hemen altında bir sıra rulet bezeme vardır. Çark yapımıdır, iyi fırınlanmıştır.

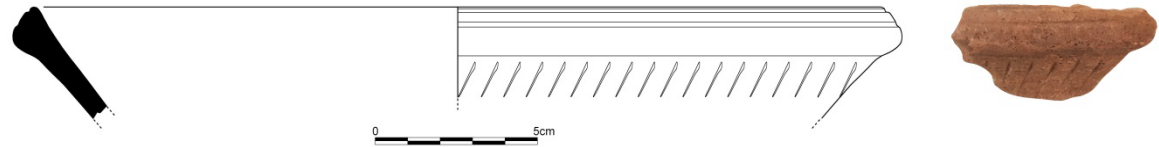

**Katalog Numarası** : 13  
**Levha/Çizim Numarası** : 3/13  
**Buluntu Numarası** : S18.KPZ.YB.PT.32  
**Buluntu Adı** : Tabak  
**Buluntu Konumu / Kotu** : Yerleşme çevresi / yüzey  
**Buluntu Tarihi** : 19.09.2018  
**Ölçüler** : A.Ç.: 31 cm

**Tanım:** Ağız kenarı parçası. Açık kırmızı hamuru (2.5 YR 6/6 - Light Red) kireç ve mineral katkı, ince taneli, sık dokulu, serttir. Dış yüzeyi kırmızı (10 R 5/8 - Red), iç yüzeyi hamurunun renginde astarlıdır. Hafif pürüzlü ve mattır. Ağız kenarının hemen altından itibaren, gövde üzerinde üç sıra rulet bezeme vardır. Çark yapımıdır, iyi fırınlanmıştır.

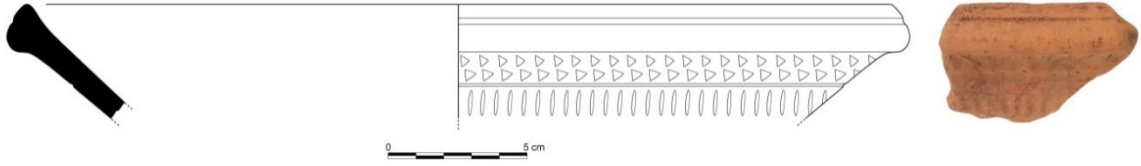

**Katalog Numarası** : 14  
**Levha/Çizim Numarası** : 3/14  
**Buluntu Numarası** : S18.KPZ.YB.PT.58  
**Buluntu Adı** : Tabak  
**Buluntu Konumu / Kotu** : Yerleşme çevresi / yüzey  
**Buluntu Tarihi** : 19.09.2018  
**Ölçüler** : A.Ç.: 28 cm

**Tanım:** Ağız kenarı parçası. Açık kırmızı hamuru (2.5 YR 6/8 - Light Red) mika ve kireç katkılı, ince taneli, sık dokulu, serttir. Dış yüzeyi kırmızımsı sarı (7.5 YR 7/6 - Reddish Yellow), iç yüzeyi açık kırmızı (2.5 YR 6/6 - Light Red) astarlıdır. Hafif pürüzlü ve mattır. Çark yapımıdır, iyi fırınlanmıştır.

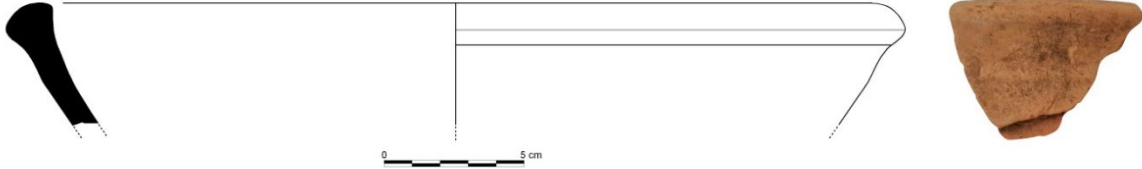

**Katalog Numarası** : 15  
**Levha/Çizim Numarası** : 3/15  
**Buluntu Numarası** : S18.KPZ.YB.PT.64  
**Buluntu Adı** : Tabak  
**Buluntu Konumu / Kotu** : Yerleşme çevresi / yüzey  
**Buluntu Tarihi** : 19.09.2018  
**Ölçüler** : A.Ç.: 36 cm

**Tanım:** Ağız kenarı parçası. Kırmızımsı sarı hamuru (5 YR 6/6 - Reddish Yellow) kireç ve mineral katkılı, ince taneli, sık dokulu, serttir. Dış yüzeyi çok aşınmış olup iç yüzeyi kırmızımsı kahverengi (5 YR 5/4 - Reddish Brown) astarlıdır. Hafif pürüzlü ve mattır. Çark yapımıdır, iyi fırınlanmıştır.



**Katalog Numarası** : 16  
**Levha/Çizim Numarası** : 4/16  
**Buluntu Numarası** : S18.KPZ.YB.PT.20  
**Buluntu Adı** : Çanak/Lekane  
**Buluntu Konumu / Kotu** : Yerleşme çevresi / yüzey  
**Buluntu Tarihi** : 19.09.2018  
**Ölçüler** : A.Ç.: 36 cm

**Tanım:** Ağız kenar parçası. Açık kırmızımsı kahverengi hamuru (5 YR 6/4 - Light Reddish Brown) gümüş mika, kireç ve mineral katkılı olup ince taneli, sık dokulu, serttir. Dış yüzeyi kırmızımsı kahverengi (5 YR 5/3 - Reddish Brown), iç yüzeyi ise hamurunun renginde astarlıdır. Hafif pürüzlü ve mat yüzeylidir. Ağız kenarının hemen altında üç sıra rület bezemesi yer almaktadır. Çark yapımıdır, iyi fırınlanmıştır.

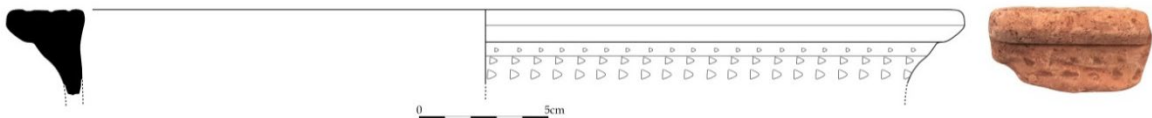

**Katalog Numarası** : 17  
**Levha/Çizim Numarası** : 4/17  
**Buluntu Numarası** : S18.KPZ.YB.PT.21  
**Buluntu Adı** : Çanak/Lekane  
**Buluntu Konumu / Kotu** : Yerleşme çevresi / yüzey  
**Buluntu Tarihi** : 19.09.2018  
**Ölçüler** : A.Ç.: 32 cm

**Tanım:** Ağız kenarı parçası. Açık kırmızı hamuru (2.5 YR 6/6 - Light Red) az oranda gümüş mika, kireç ve mineral katkı, ince taneli, sık dokulu, serttir. Dış yüzeyi çok soluk kahverengi astarlıdır (10 YR/2 8/5 - Very Pale Brown), iç yüzeyi ise aşınmıştır. Dışı hafif pürüzlü ve mattır. Ağız kenarının hemen altına kazıma tekniğinde bir sıra dalgalı hat, gövde üzerinde ise bir sıra rulet bezeme yapılmıştır. Çark yapımıdır, iyi fırınlanmıştır.

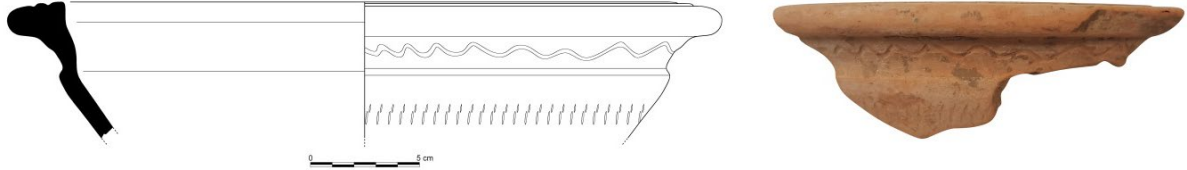

**Katalog Numarası** : 18  
**Levha/Çizim Numarası** : 4/18  
**Buluntu Numarası** : S18.KPZ.YB.PT.22  
**Buluntu Adı** : Çanak/Lekane  
**Buluntu Konumu / Kotu** : Yerleşme çevresi / yüzey  
**Buluntu Tarihi** : 19.09.2018  
**Ölçüler** : A.Ç.: 28 cm

**Tanım:** Ağız kenarı parçası. Açık kırmızı hamuru (2.5 YR 6/6 - Light Red) kireç ve mineral katkı, ince taneli, sık dokulu, serttir. Her iki yüzeyinde astar tamamen aşınmıştır. Pürüzlü ve mattır. Ağız kenarından gövdeye geçiş arasındaki bölümde, kazımayla yapılmış, bir sıra dalgalı hat bezemesi vardır. Çark yapımıdır, iyi fırınlanmıştır.

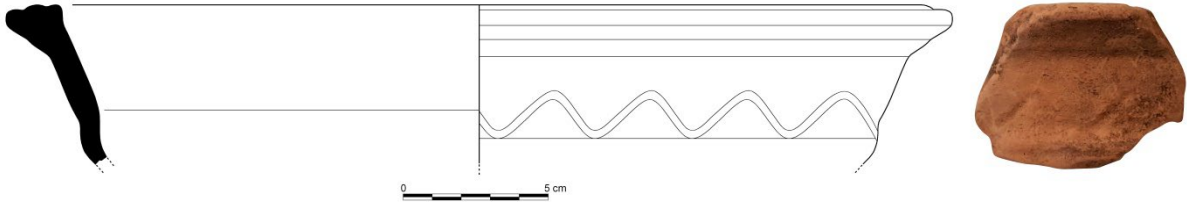

**Katalog Numarası** : 19  
**Levha/Çizim Numarası** : 4/19  
**Buluntu Numarası** : S18.KPZ.YB.PT.13  
**Buluntu Adı** : Çanak/Lekane  
**Buluntu Konumu / Kotu** : Yerleşme çevresi / yüzey  
**Buluntu Tarihi** : 19.09.2018  
**Ölçüler** : A.Ç.: 30 cm

**Tanım:** Ağız kenarı parçası. Açık kırmızı hamuru (2.5 YR 6/8 - Light Red) kireç ve mineral katkı, ince taneli, sık dokulu, serttir. Her iki yüzeyinde astar aşınmıştır. Ağız kenarının hemen altında kazıma tekniğinde iki sıra dalgalı hat vardır. Çark yapımıdır, iyi fırınlanmıştır.

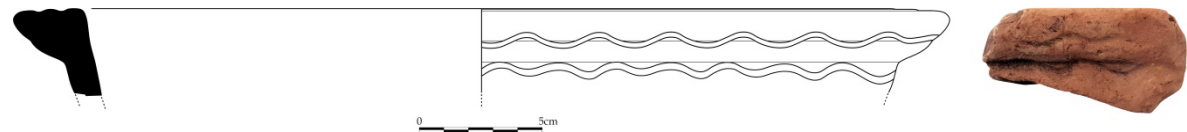

**Katalog Numarası** : 20  
**Levha/Çizim Numarası** : 4/20  
**Buluntu Numarası** : S18.KPZ.YB.PT.19



**Buluntu Adı** : Çanak/Lekane  
**Buluntu Konumu / Kotu** : Yerleşme çevresi / yüzey  
**Buluntu Tarihi** : 19.09.2018  
**Ölçüler** : A.Ç.: 39 cm

**Tanım:** Ağız kenarı parçası. Açık kırmızı hamuru (2.5 YR 6/6 - Light Red) az oranda gümüş mika, kireç ve mineral katkılı olup ince taneli, sık dokulu, serttir. Astarı her iki yüzeyde aşınmıştır. Ağız kenarının hemen altında üç sıra rulet bezeme yer almaktadır. Çark yapımıdır, iyi fırınlanmıştır.

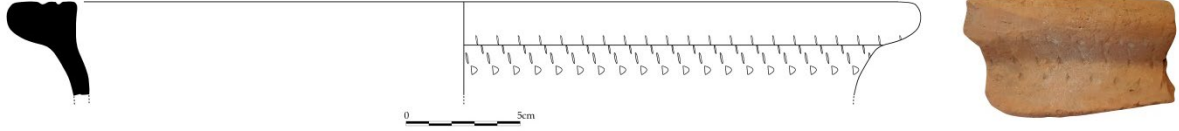

**Katalog Numarası** : 21  
**Levha/Çizim Numarası** : 4/21  
**Buluntu Numarası** : S18.KPZ.YB.PT.12  
**Buluntu Adı** : Çanak/Lekane  
**Buluntu Konumu / Kotu** : Yerleşme çevresi / yüzey  
**Buluntu Tarihi** : 19.09.2018  
**Ölçüler** : A.Ç.: 34 cm

**Tanım:** Ağız kenarı parçası. Açık kırmızı hamuru (2.5 YR 6/6 - Light Red) çok az oranda mika, kireç ve mineral katkılı, ince taneli, sık dokulu, serttir. Dış yüzeyi kırmızı (2.5 YR 5/6 - Red ), iç yüzeyi ise açık kırmızımsı kahverengi (5 YR 6/4 - Light Reddish Brown) astarlıdır. Hafif pürüzlü ve mattır. Gövde üzerine kazıma tekniğinde iki sıra dalgalı hat yapılmıştır. Çark yapımıdır, iyi fırınlanmıştır.

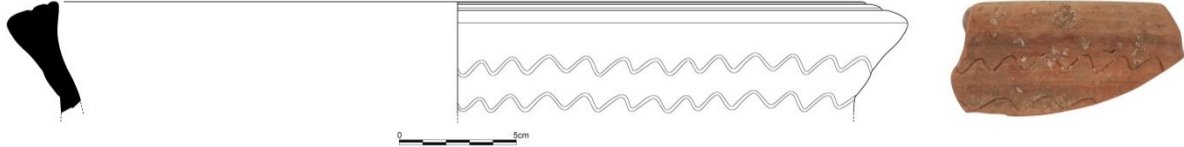

**Katalog Numarası** : 22  
**Levha/Çizim Numarası** : 4/22  
**Buluntu Numarası** : S18.KPZ.YB.PT.69  
**Buluntu Adı** : Tabak  
**Buluntu Konumu / Kotu** : Yerleşme çevresi / yüzey  
**Buluntu Tarihi** : 19.09.2018  
**Ölçüler** : A.Ç.: 32 cm

**Tanım:** Ağız kenarı parçası. Kırmızı hamuru (2.5 YR 4/8 - Red) mika, kireç ve yoğun oranda mineral katkılı, ince taneli, sık dokulu, serttir. Her iki yüzeyi de kırmızı (2.5 YR 5/6 - Red) astarlıdır. Astarı büyük oranda dökülmüştür. Hafif pürüzlü ve mattır. Çark yapımıdır, iyi fırınlanmıştır.

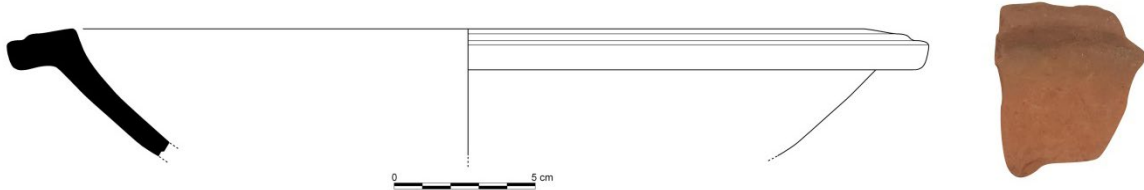

**Katalog Numarası** : 23  
**Levha/Çizim Numarası** : 4/23  
**Buluntu Numarası** : S18.KPZ.YB.PT.71  
**Buluntu Adı** : Tabak  
**Buluntu Konumu / Kotu** : Yerleşme çevresi / yüzey  
**Buluntu Tarihi** : 19.09.2018  
**Ölçüler** : A.Ç.: 28 cm

**Tanım:** Ağız kenarı parçası. Kırmızı hamuru (2.5 YR 5/6 - Red) az oranda mika, kireç ve mineral katkı, ince taneli, sık dokulu, serttir. Her iki yüzeyi de kırmızımsı sarı (5 YR 6/6 - Reddish Yellow) astarlıdır. Hafif pürüzlü ve mattır. Çark yapımıdır, iyi fırınlanmıştır.

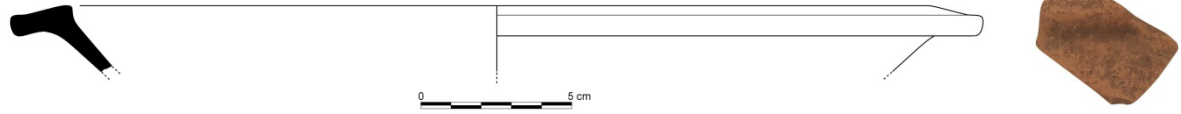

**Katalog Numarası** : 24  
**Levha/Çizim Numarası** : 5/24  
**Buluntu Numarası** : S18.KPZ.YB.PT.39  
**Buluntu Adı** : Tabak  
**Buluntu Konumu / Kotu** : Yerleşme çevresi / yüzey  
**Buluntu Tarihi** : 19.09.2018  
**Ölçüler** : A.Ç.: 26 cm

**Tanım:** Ağız kenarı parçası. Açık kırmızı hamuru (2.5 YR 6/8 - Light Red) kireç, mineral ve az oranda mika katkı, ince taneli, sık dokulu, serttir. Her iki yüzeyi de kırmızı (2.5 YR 5/8 - Red) astarlıdır. Hafif pürüzlü ve mattır. Çark yapımıdır, iyi fırınlanmıştır.



**Katalog Numarası** : 25  
**Levha/Çizim Numarası** : 5/25  
**Buluntu Numarası** : S18.KPZ.YB.PT.53  
**Buluntu Adı** : Tabak  
**Buluntu Konumu / Kotu** : Yerleşme çevresi / yüzey  
**Buluntu Tarihi** : 19.09.2018  
**Ölçüler** : A.Ç.: 28 cm

**Tanım:** Ağız kenarı parçası. Açık kırmızımsı kahverengi hamuru (2.5 YR 6/4 - Light Reddish Brown) az oranda mika, kireç ve mineral katkı, ince taneli, sık dokulu ve serttir. Her iki yüzeyi de açık kırmızı (2.5 YR 6/6 - Light Red) astarlıdır. Hafif pürüzlü ve mattır. Çark yapımıdır, iyi fırınlanmıştır.

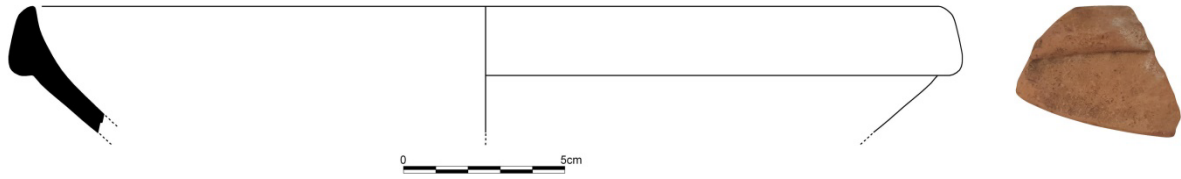

**Katalog Numarası** : 26  
**Levha/Çizim Numarası** : 5/26  
**Buluntu Numarası** : S18.KPZ.YB.PT.42  
**Buluntu Adı** : Tabak  
**Buluntu Konumu / Kotu** : Yerleşme çevresi / yüzey  
**Buluntu Tarihi** : 19.09.2018  
**Ölçüler** : A.Ç.: 29 cm

**Tanım:** Ağız kenarı parçası. Kırmızımsı sarı hamuru (5 YR 6/6 - Reddish Yellow) kireç ve mineral katkı, ince taneli, sık dokulu, serttir. Dış yüzeyi kırmızımsı sarı (5 YR 6/6 - Reddish Yellow), iç yüzeyi ise kırmızı (2.5 YR 5/6 - Red) astarlıdır. Hafif pürüzlü ve mattır. Gövde üzerinde altı sıra rulet bezeme yer almaktadır. Çark yapımıdır, iyi fırınlanmıştır.

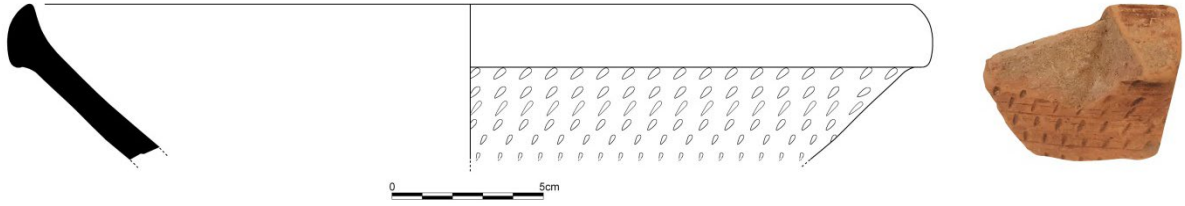

**Katalog Numarası** : 27  
**Levha/Çizim Numarası** : 5/27  
**Buluntu Numarası** : S18.KPZ.YB.PT.37  
**Buluntu Adı** : Tabak  
**Buluntu Konumu / Kotu** : Yerleşme çevresi / yüzey  
**Buluntu Tarihi** : 19.09.2018  
**Ölçüler** : A.Ç.: 37 cm

**Tanım:** Ağız kenarı parçası. Kırmızı hamuru (2.5 YR 5/6 - Red) yoğun oranda kireç ve mineral katkılı, ince taneli, sık dokulu, serttir. Her iki yüzeyi de koyu kırmızimsı kahverengi (dış: 5 YR 3/2 - Dark Reddish Brown / iç: 5 YR 3/3 - Dark Reddish Brown) astarlıdır. Hafif pürüzlü ve mattır. Ağız kenarının hemen altında baskı tekniğiyle yapılmış bir sıra rulet bezeme yer almaktadır. Çark yapımıdır, iyi fırınlanmıştır.

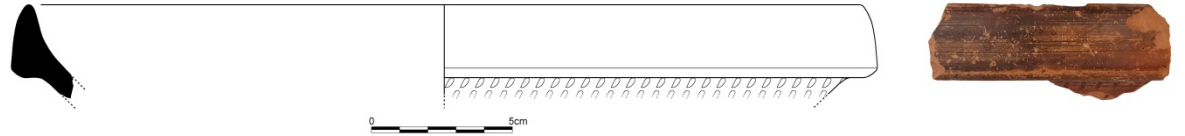

**Katalog Numarası** : 28  
**Levha/Çizim Numarası** : 5/28  
**Buluntu Numarası** : S18.KPZ.YB.PT.36  
**Buluntu Adı** : Tabak  
**Buluntu Konumu / Kotu** : Yerleşme çevresi / yüzey  
**Buluntu Tarihi** : 19.09.2018  
**Ölçüler** : A.Ç.: 30 cm

**Tanım:** Ağız kenarı parçası. Açık kırmızı hamuru (2.5 YR 6/6 - Light Red) mika, kireç ve yoğun oranda mineral katkılı, ince taneli, sık dokulu, serttir. Dış yüzeyi kırmızı (2.5 YR 4/6 - Red), iç yüzeyi kırmızimsı kahverengi (2.5 YR 4/4 - Reddish Brown) astarlıdır. Hafif pürüzlü ve mattır. Gövde bir sıra rulet bezeme yer almaktadır. Çark yapımıdır, iyi fırınlanmıştır.

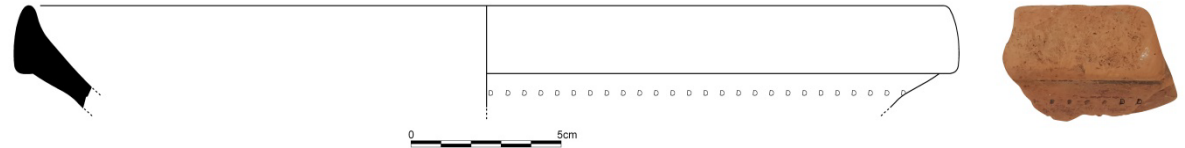

**Katalog Numarası** : 29  
**Levha/Çizim Numarası** : 5/29  
**Buluntu Numarası** : S18.KPZ.YB.PT.38  
**Buluntu Adı** : Tabak  
**Buluntu Konumu / Kotu** : Yerleşme çevresi / yüzey  
**Buluntu Tarihi** : 19.09.2018  
**Ölçüler** : A.Ç.: 30 cm

**Tanım:** Ağız kenarı parçası. Açık kırmızı hamuru (2.5 YR 6/6 - Light Red) yoğun oranda kireç, az oranda mika ve mineral katkılı, ince taneli, sık dokulu, serttir. Her iki yüzeyi de kırmızı (dış: 2.5 YR 4/6 - Red / iç: 2.5 YR 5/6 - Red) astarlıdır. Hafif pürüzlü ve mattır. Gövde üzerinde iki sıra rulet bezeme yer almaktadır. Çark yapımıdır, iyi fırınlanmıştır.

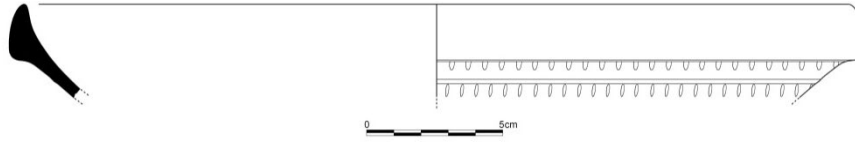

**Katalog Numarası** : 30  
**Levha/Çizim Numarası** : 5/30  
**Buluntu Numarası** : S18.KPZ.YB.PT.47  
**Buluntu Adı** : Tabak  
**Buluntu Konumu / Kotu** : Yerleşme çevresi / yüzey  
**Buluntu Tarihi** : 19.09.2018  
**Ölçüler** : A.Ç.: 31 cm

**Tanım:** Ağız kenarı parçası. Açık kırmızı hamuru (2.5 YR 6/8 - Light Red) kireç ve mineral katkı, ince taneli, sık dokulu, serttir. Her iki yüzeyi de kırmızı (dış: 2.5 YR 4/8 - Red / iç: 2.5 YR 5/8 - Red) astarlıdır. Hafif pürüzlü ve mattır. Gövde üzerinde iki sıra rulet bezeme vardır. Çark yapımıdır, iyi fırınlanmıştır.

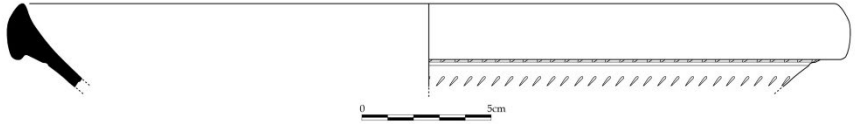

**Katalog Numarası** : 31  
**Levha/Çizim Numarası** : 6/31  
**Buluntu Numarası** : S10.KPZ.YB.PT.09  
**Buluntu Adı** : Tabak  
**Buluntu Konumu / Kotu** : Yerleşme çevresi / yüzey  
**Buluntu Tarihi** : 30.08.2010  
**Ölçüler** : A.Ç.: 24 cm

**Tanım:** Ağız kenarı parçası. Kırmızı hamuru (10 R 5/6 - Red) kireç ve mineral katkı, ince taneli, sık dokulu, serttir. Her iki yüzeyi de hamurunun renginde astarlıdır. Pürüzsüz ve mattır. Gövde üzerinde dört sıra birbirini takip eden rulet bezeme vardır. Gövde başlangıcındaki bir sıra rulet hem dikey hem de yatay olarak tasarlanmıştır. Çark yapımıdır, iyi fırınlanmıştır.

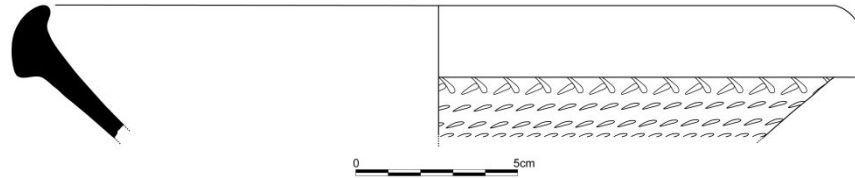

**Katalog Numarası** : 32  
**Levha/Çizim Numarası** : 6/32  
**Buluntu Numarası** : S18.KPZ.YB.PT.51  
**Buluntu Adı** : Tabak  
**Buluntu Konumu / Kotu** : Yerleşme çevresi / yüzey  
**Buluntu Tarihi** : 19.09.2018  
**Ölçüler** : A.Ç.: 26 cm

**Tanım:** Ağız kenarı parçası. Kırmızı hamuru (2.5 YR 5/6 - Red) kireç ve az miktarda mineral katkı, ince taneli, sık dokulu, serttir. Her iki yüzeyi de kırmızı (2.5 YR 5/8 - Red ) astarlıdır. Hafif pürüzlü ve mattır. Gövde üzerinde iki sıra rulet bezeme vardır. Çark yapımıdır, iyi fırınlanmıştır.

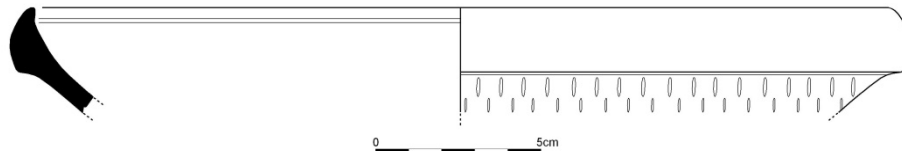



**Katalog Numarası** : 33  
**Levha/Çizim Numarası** : 6/33  
**Buluntu Numarası** : S18.KPZ.YB.PT.45  
**Buluntu Adı** : Tabak  
**Buluntu Konumu / Kotu** : Yerleşme çevresi / yüzey  
**Buluntu Tarihi** : 19.09.2018  
**Ölçüler** : A.Ç.: 28 cm

**Tanım:** Ağız kenarı parçası. Açık kırmızı hamuru (2.5 YR 6/6 - Light Red) kireç, mika ve yoğun oranda mineral katkı, ince taneli, sık dokulu, serttir. Dış yüzeyi kırmızı (2.5 YR 5/6 - Red), iç yüzeyi kırmızımsı kahverengi (5 YR 5/4 - Reddish Brown) astarlıdır. Hafif pürüzlü ve mattır. Ağız kenarı üzerinde atölye işareti olabilecek kazımayla yapılmış kısa dalgali hat vardır. Gövdenin dış bölümüne, üç sıra rulet bezeme yapılmıştır. Çark yapımıdır, iyi fırınlanmıştır.

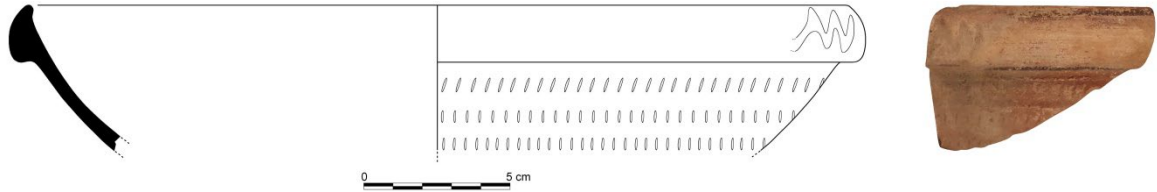

**Katalog Numarası** : 34  
**Levha/Çizim Numarası** : 6/34  
**Buluntu Numarası** : S18.KPZ.YB.PT.35  
**Buluntu Adı** : Tabak  
**Buluntu Konumu / Kotu** : Yerleşme çevresi / yüzey  
**Buluntu Tarihi** : 19.09.2018  
**Ölçüler** : A.Ç.: 22 cm

**Tanım:** Ağız kenarı parçası. Kırmızımsı kahverengi hamurun (5 YR 5/4 -Reddish Brown) çekirdek bölümü fırınlamadan kaynaklı karbonizasyona uğramıştır. Kireç ve mineral katkı, ince taneli, sık dokulu, serttir. Her iki yüzeyi de kırmızımsı kahverengi (dış: 5 YR 4/3 - Reddish Brown / iç: 5 YR 4/4 - Reddish Brown) astarlıdır. Ağız kenarının altında bir sıra rulet bezeme vardır. Hafif pürüzlü ve mattır. Çark yapımıdır, iyi fırınlanmıştır.

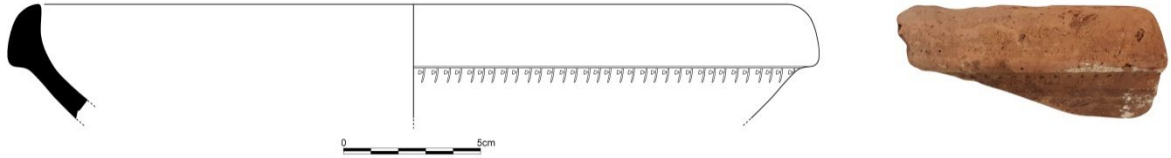

**Katalog Numarası** : 35  
**Levha/Çizim Numarası** : 6/35  
**Buluntu Numarası** : S18.KPZ.YB.PT.43  
**Buluntu Adı** : Tabak  
**Buluntu Konumu / Kotu** : Yerleşme çevresi / yüzey  
**Buluntu Tarihi** : 19.09.2018  
**Ölçüler** : A.Ç.: 28 cm

**Tanım:** Ağız kenarı parçası. Kırmızımsı sarı hamuru (5 YR 7/6 - Reddish Yellow) kireç ve mineral katkı, ince taneli, sık dokulu, serttir. Her iki yüzeyi de kırmızımsı sarı (5 YR 6/6 - Reddish Yellow) astarlıdır. Hafif pürüzlü ve mattır. Ağız kenarının altında bir sıra rulet bezeme yer almaktadır. Çark yapımıdır, iyi fırınlanmıştır.



**Katalog Numarası** : 36  
**Levha/Çizim Numarası** : 6/36

**Buluntu Numarası** : S18.KPZ.YB.PT.48  
**Buluntu Adı** : Tabak  
**Buluntu Konumu / Kotu** : Yerleşme çevresi / yüzey  
**Buluntu Tarihi** : 19.09.2018  
**Ölçüler** : A.Ç.: 28 cm

**Tanım:** Ağız kenarı parçası. Açık kırmızı hamuru (2.5 YR 6/8 - Light Red) az oranda mika ve mineral katkı, ince taneli, sık dokulu, serttir. Dış yüzeyi kırmızı (2.5 YR 5/8 - Red ), iç yüzeyi açık kırmızı (2.5 YR 6/6 - Light Red) astarlıdır. Hafif pürüzlü ve mattır. Gövde üzerinde üç sıra rulet bezeme bulunmaktadır. Çark yapımıdır, iyi fırınlanmıştır.

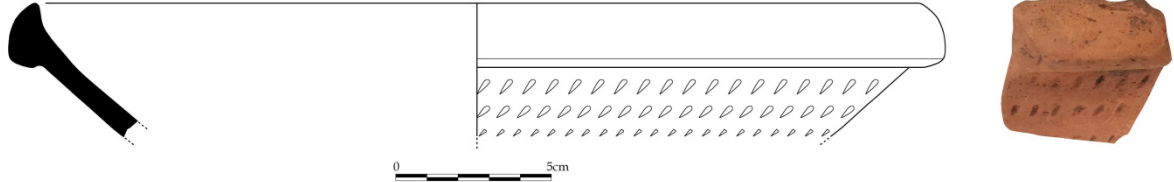

**Katalog Numarası** : 37  
**Levha/Çizim Numarası** : 7/37  
**Buluntu Numarası** : S10.KPZ.YB.PT.05  
**Buluntu Adı** : Çanak  
**Buluntu Konumu / Kotu** : Yerleşme çevresi / yüzey  
**Buluntu Tarihi** : 30.08.2010  
**Ölçüler** : A.Ç.: 24 cm

**Tanım:** Ağız kenarı parçası. Açık kırmızımsı kahverengi hamuru (5 YR 6/4 - Light Reddish Brown) kireç ve mineral katkı, ince taneli, sık dokulu, serttir. Her iki yüzeyi kahverengi (7.5 YR 4/2 - Brown) astarlıdır. Pürüzsüz ve mattır. Ağız kenarında iki, gövdenin başlangıcında bir sıra birbirini takip eden rulet bezeme vardır. Çark yapımıdır, iyi fırınlanmıştır.

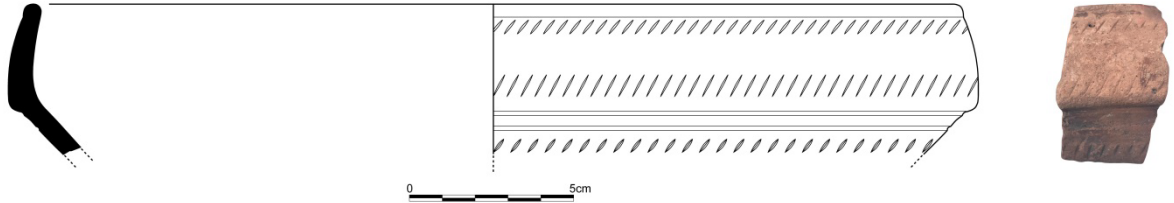

**Katalog Numarası** : 38  
**Levha/Çizim Numarası** : 7/38  
**Buluntu Numarası** : S18.KPZ.YB.PT.66  
**Buluntu Adı** : Çanak  
**Buluntu Konumu / Kotu** : Yerleşme çevresi / yüzey  
**Buluntu Tarihi** : 19.09.2018  
**Ölçüler** : A.Ç.: 30 cm

**Tanım:** Ağız kenarı parçası. Açık kırmızımsı kahverengi hamuru (5 YR 6/4 - Light Reddish Brown) kireç ve mineral katkı, ince taneli, sık dokulu, serttir. Her iki yüzeyi de kırmızımsı kahverengi (dış: 5 YR 5/4 - Reddish Brown / iç: 5 YR 5/3 - Reddish Brown) astarlıdır. Pürüzsüz ve mattır. Ağız kenarında iki, gövdenin başlangıcında bir sıra birbirini takip eden rulet bezeme vardır. Çark yapımıdır, iyi fırınlanmıştır.

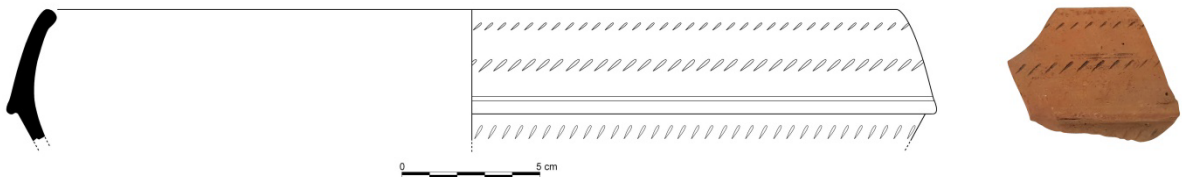

**Katalog Numarası** : 39  
**Levha/Çizim Numarası** : 7/39  
**Buluntu Numarası** : S18.KPZ.YB.PT.67  
**Buluntu Adı** : Çanak  
**Buluntu Konumu / Kotu** : Yerleşme çevresi / yüzey  
**Buluntu Tarihi** : 19.09.2018  
**Ölçüler** : A.Ç.: 30 cm

**Tanım:** Ağız kenarı parçası. Açık kahverengimsi gri hamuru (10 YR 6/2 - Light Brownish Gray) kireç ve mineral katkı, ince taneli, sık dokulu, serttir. Her iki yüzeyi de soluk kahverengi (10 YR 6/3 - Pale Brown) astarlıdır. Hafif pürüzlü ve mattır. Ağız kenarında üç sıra, gövde üzerinde de iki sıra rulet bezeme vardır. Çark yapımıdır, iyi fırınlanmıştır.

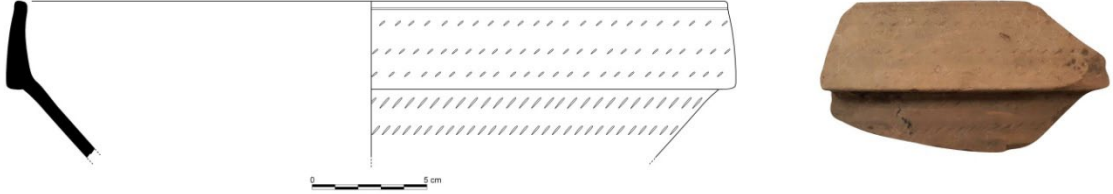

**Katalog Numarası** : 40  
**Levha/Çizim Numarası** : 7/40  
**Buluntu Numarası** : S.18.KPZ.YB.PT.118  
**Buluntu Adı** : Çömlek  
**Buluntu Konumu / Kotu** : Yerleşme çevresi / yüzey  
**Buluntu Tarihi** : 19.09.2018  
**Ölçüler** : A.Ç.: 18 cm

**Tanım:** Ağız kenarı parçası. Açık kahverengi hamuru (7.5 YR 6/4 - Light Brown) yoğun mineral ve kireç katkı, ince kumlu, sık dokulu, serttir. Her iki yüzeyi de kahverengi (dış: 7.5 YR 5/4 - Brown / iç: 7.5 YR 5/3 - Brown) astarlıdır. Hafif pürüzlü ve mattır. Çark yapımıdır, iyi fırınlanmıştır.

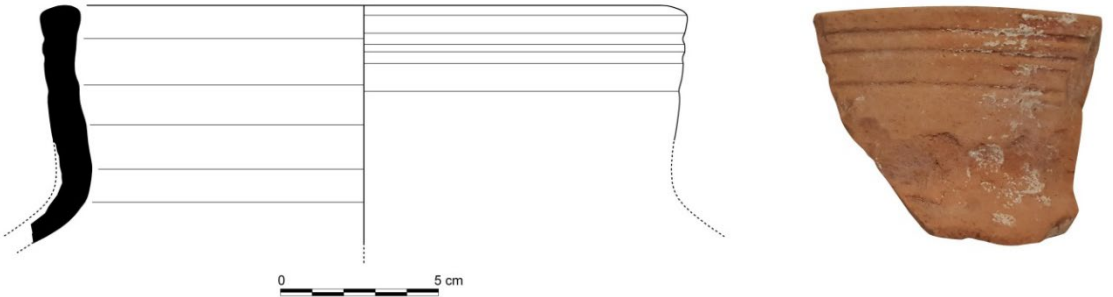

**Katalog Numarası** : 41  
**Levha/Çizim Numarası** : 7/41  
**Buluntu Numarası** : S18.KPZ.YB.PT.108  
**Buluntu Adı** : Çömlek  
**Buluntu Konumu / Kotu** : Yerleşme çevresi / yüzey  
**Buluntu Tarihi** : 19.09.2018  
**Ölçüler** : A.Ç.: 22 cm

**Tanım:** Ağız kenarı parçası. Açık kırmızı hamuru (2.5 YR 6/8 -Light Red) kireç ve mineral katkı, ince kumlu, sık dokulu, serttir. Her iki yüzeyi de kırmızı (5 YR 5/8 - Red) astarlıdır. Hafif pürüzlü ve mattır. Çark yapımıdır, iyi fırınlanmıştır.

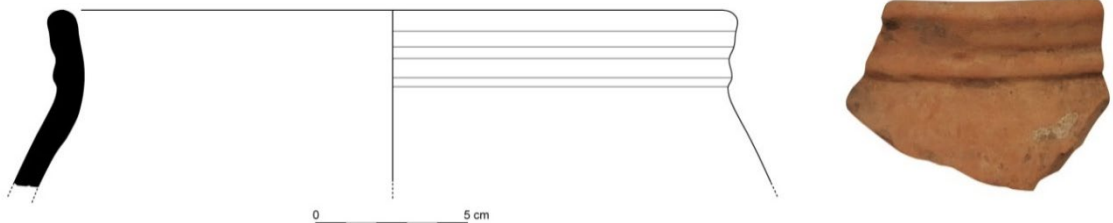

**Katalog Numarası** : 42  
**Levha/Çizim Numarası** : 8/42  
**Buluntu Numarası** : S18.KPZ.YB.PT.07  
**Buluntu Adı** : Lekane  
**Buluntu Konumu / Kotu** : Yerleşme çevresi / yüzey  
**Buluntu Tarihi** : 19.09.2018  
**Ölçüler** : A.Ç.: 42 cm

**Tanım:** Ağız kenarı parçası. Kırmızımsı sarı hamuru (5 YR 6/6 - Reddish Yellow) kireç ve mineral katkı, ince taneli, sık dokulu, serttir. Her ki yüzeyi de hamurunun renginde astarlıdır. Ancak astarı büyük oranda dökülmüştür. Hafif pürüzlü ve mattır. Ağız tablası üzerinde kazıma tekniğinde, tarak yardımıyla yapılmış beş sıra dalgalı hat yer almaktadır. Çark yapımıdır, iyi fırınlanmıştır.

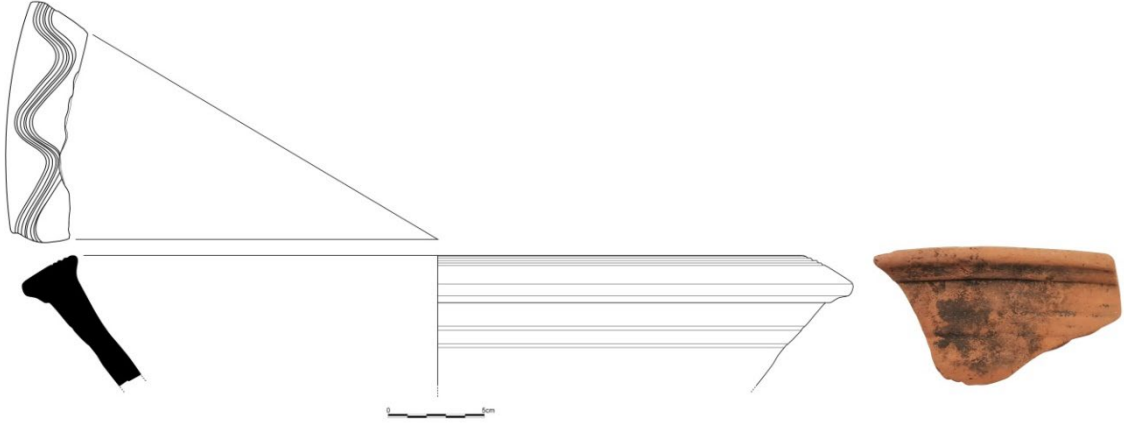

**Katalog Numarası** : 43  
**Levha/Çizim Numarası** : 8/43  
**Buluntu Numarası** : S10.KPZ.YB.PT.10  
**Buluntu Adı** : Lekane  
**Buluntu Konumu / Kotu** : Yerleşme çevresi / yüzey  
**Buluntu Tarihi** : 30.08.2010  
**Ölçüler** : A.Ç.: 44 cm

**Tanım:** Ağız kenarı parçası. Kırmızımsı sarı hamuru (5 YR 6/6 - Reddish Yellow) kireç ve mineral katkı, ince taneli, sık dokulu, serttir. Her ki yüzeyi de hamurunun renginde astarlıdır. Ancak astarı büyük oranda dökülmüştür. Hafif pürüzlü ve mattır. Ağız tablası üzerinde kazıma tekniğinde, tarak yardımıyla yapılmış beş sıra dalgalı hat yer almaktadır. Çark yapımıdır, iyi fırınlanmıştır.

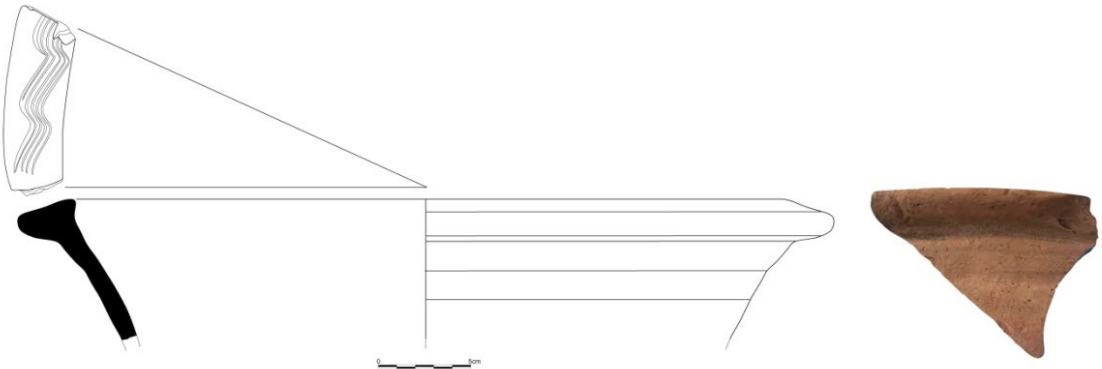

**Katalog Numarası** : 44  
**Levha/Çizim Numarası** : 8/44  
**Buluntu Numarası** : S18.KPZ.YB.PT.101  
**Buluntu Adı** : Lekane  
**Buluntu Konumu / Kotu** : Yerleşme çevresi / yüzey  
**Buluntu Tarihi** : 19.09.2018  
**Ölçüler** : A.Ç.: 47 cm

**Tanım:** Ağız kenarı parçası. Açık kırmızı hamuru (2.5 YR 6/6 - Light Red) yoğun oranda taşçık, kireç ve mineral katkı, sık dokulu, serttir. Her iki yüzeyi de kırmızı (dış: 2.5 YR 4/6 - Red / iç: 10 R 4/6 - Red) astarlıdır. Ağız kenarının altında kulpun çıkışı takip edilebilmektedir. Pürüzlü ve mattır. Çark yapımıdır, iyi fırınlanmıştır.



**Katalog Numarası** : 45  
**Levha/Çizim Numarası** : 8/45  
**Buluntu Numarası** : S18.KPZ.YB.PT.102  
**Buluntu Adı** : Lekane  
**Buluntu Konumu / Kotu** : Yerleşme çevresi / yüzey  
**Buluntu Tarihi** : 19.09.2018  
**Ölçüler** : A.Ç.: 55

**Tanım:** Ağız kenarı parçası. Kırmızı hamuru (2.5 YR 5/8 - Red) kireç ve mineral katkı, ince taneli, sık dokulu, serttir. Her iki yüzeyi de kırmızı (dış: 2.5 YR 4/6 - Red / iç: 2.5 YR 5/6 - Red) astarlıdır. Pürüzlü ve mattır. Gövde üzerinde kazıma tekniğinde bir sıra dalga hat vardır. Çark yapımıdır, iyi fırınlanmıştır.

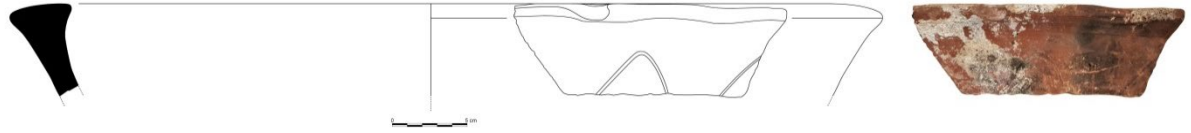

**Katalog Numarası** : 46  
**Çizim/Sıra Numarası** : 8/46  
**Buluntu Numarası** : S10.KPZ.YB.PT.17  
**Buluntu Adı** : Kalıp / Matara  
**Buluntu Konumu / Kotu** : Yerleşme çevresi / yüzey  
**Buluntu Tarihi** : 30.08.2010

**Tanım:** Gövde parçası. Çok soluk kahverengi hamuru (10 YR 8/3 - Very Pale Brown) kireç, mineral ve yoğun oranda taşçık katkı, ince kumlu, sık dokulu, serttir. Her iki yüzeyi hamurunun renginde astarlıdır. Pürüzsüz ve mattır. Mataranın çevresini sınırlandıran alanda, birbirini takip eden kabartma nokta bezemelerin negatif yuvaları yer almaktadır. Merkezde yer alan negatif bezeme kırık ve aşınmış olduğu için tam olarak yorumlanamamaktadır. Ancak bitkisel bezemeye ait yaprak motifi olarak yorumlanabilir. İyi fırınlanmıştır.

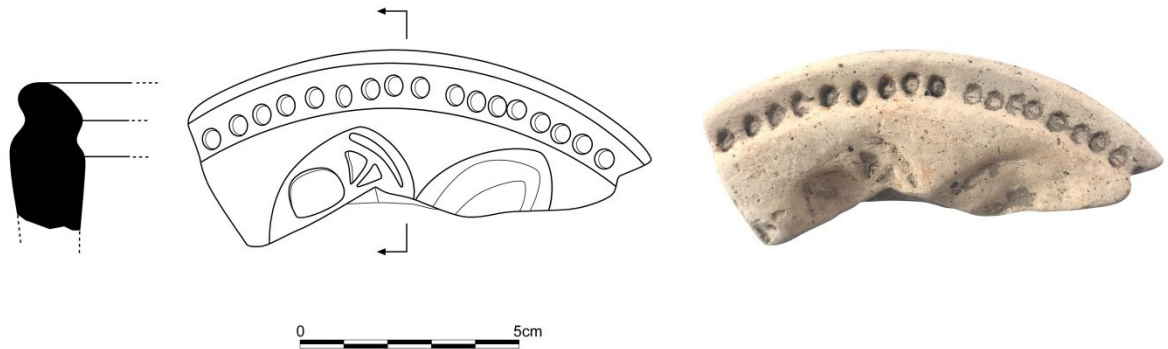

#### Figürlerin Listesi

- Figür 1: Kepez yerleşimiyle, Sillyon antik kentinin konumu  
 Figür 2: Pamphylia Ovası, Kepez yerleşimi ve Sillyon antik kenti  
 Figür 3: Kepez yerleşiminin bulunduğu kayalık zirve  
 Figür 4: Konut ve işliklerin konumlandırıldığı yerleşim alanı  
 Figür 5: Kepez yerleşim planında seramik buluntu alanları

### Bibliyografya

- Adak-Adıbelli, I (2006). *Tarsus Geç Roma Seramiği* [Yayımlanmamış Doktora Tezi]. Ankara Üniversitesi.
- Adamscheck, B. (1979). *Kenchreai: The Pottery: Eastern Port of Corinth*. Brill.
- Alanyalı, H. S. (2011). Side 2010. *ANMED*, 19, 100-112.
- Alanyalı, H. S. (2014). Side 2013 Yılı Kazı ve Araştırmaları. *ANMED*, 12, 94-108.
- Alanyalı, H. S. (2016). Side 2015 Yılı Kazı ve Araştırmaları. *ANMED*, 14, 137-147.
- Atik, N. (1995). Die Keramik aus den Südthermen von Perge. *IstMitt-BH*, 40. Verlag Ernst Wasmuth.
- Bilgin, M., Kızıltepe-Bilgin, P. ve Özdemir, E. (2020). Yüzeysel Araştırmaları Işığında Sillyon Seramikleri Üzerine Ön Değerlendirmeler. M. Taşkiran (Ed.), *Yüzeysel Araştırmaları Işığında Sillyon ve Çevresi, Sillyon Çalışmaları I* (ss. 33-90). Ege Yayınları.
- Daszewski, W. A., Majcherek, G., Sztetyllo, Z ve Zych, I. (1990). Excavations at Marina al-Alamein 1987-1988, *MDIK*, 46, 15-51.
- Daszewski, W. A., Majcherek, G., Sztetyllo, Z. ve Zych, I. (1995). Cypriot Sigillata in Marina el-Alamein. H. Meyza ve J. Mlynarczyk (Eds.), *Hellenistic and Roman Pottery in the Eastern Mediterranean – Advances in Scientific Studies, Acts of the II Nieborów Pottery Workshop 18-20 December 1993* (ss. 27-39). Research Center for Mediterranean Archaeology.
- Diederichs, C. (1980). *Céramiques Hellénistiques, Romaines et Byzantines, Salamine de Chypre IX. Diffusion de Boccard*.
- Eisenmenger, U. (2003). Late Roman Pottery in Limyra (Lycia). C. Abadie-Reynal (Ed.), *Les céramiques en Anatolie aux Epoques Hellenistique et Romaine: Actes de la Table Ronde d'Istanbul, 22-24 mai 1996, Varia Anatolica XV*, 193-196.
- Ergürer, H. E. (2012). *Parion Roma Dönemi Seramiği* [Yayımlanmamış Doktora Tezi]. Atatürk Üniversitesi.
- Ferrazzoli, A. F. (2003). Instrumentum domesticum. Tipologia dei reperti ceramici e aspetti delle produzioni e della circolazione dei materiali. E. E. Schneider (Ed.), *Elaiussa Sebaste II: Un Porto tra Oriente e Occidente* (ss. 649-661). Roma: L'Erma di Bretschneider.
- Fırat, N. (1999). *Perge Konut Alanı Keramiği* [Yayımlanmamış Doktora Tezi]. İstanbul Üniversitesi.
- Fırat, N. (2000). So-called "Cypriote Red Slip Ware" from the habitation area of Perge (Pamphylia). *RCRFAcra*, 36, 35-38.
- Fırat, N. (2003). Roman Period Ceramics. H. Abbasoğlu ve W. Martini (Eds.), *Die Akropolis von Perge: Survey und Sondagen 1994–1997* (ss. 123-130). Philipp von Zabern.
- Giudice, F., Pafumi, S. P., Malfitana, D., Sgarlata, M. ve Guzzetta, G. (1993). Paphos, Garrison's Camp. Campagna 1989. *RDAC*, 279-327.



- Giudice, F., Pafumi, S. P., Malfitana, D., Bruno, G. A. ve Guzzetta, G. (1994). Paphos, Garrison's Camp. Campagna 1990. *RDAC*, 215-268.
- Giudice, F., Oliveri, R. A., Pafumi, S. P., Privitera, A., Giudice, E., Malfitana, D., Narbone, G., Bruno, G. A. ve Guzzetta, G. (1996). Paphos, Garrison's Camp. Campagna 1991. *RDAC*, 171-267.
- Giudice, F., Giudice, G., Giudice, E., Guzzetta, G., Malfitana, D., Narbone, G., Oliveri, R. A., Privitera, A., Puppo, P. ve Rizzone, V. G. (1999). Paphos, Garrison's Camp. VIa campagna. *RDAC*, 279-313.
- Gunneweg, J. ve Perlman, I. ve Yellin, J. (1983). The Provenience, Typology and Chronology of Eastern Terra Sigillata, *QEDM*, 17. Institute of Archaeology, Hebrew University of Jerusalem.
- Hayes, J. W. (1967). Cypriot Sigillata. *RDAC*, 65-77.
- Hayes, J. W. (1972). *Late Roman Pottery*. British School at Rome.
- Hayes, J. W. (1985). Sigillate Orientali. G. Pugliese-Carratelli (Ed.), *Atlante delle Forme Ceramiche II. Ceramica Fine Romana nel Bacino Mediterraneo (Tardo Ellenismo e Primo Impero)*. *Enciclopedia dell'arte antica classica e orientale* (ss. 1-96). Istituto della Enciclopedia italiana.
- Hayes, J. W. (1991). *Paphos III: The Hellenistic and Roman Pottery*. Department of Antiquities.
- Hayes, J. W. (1994). Other Finewares. M. Fulford ve R. Tomber (Eds.), *Excavations at Sabratha 1948-1951, Vol. II, The Finds. Part 2. The Finewares and Lamps* (ss. 119-144). Libyan Department of Antiquities.
- Hayes, J. W. (2008). Roman Pottery. Fine Ware Imports. *Agora, XXXII*, The American School of Classical Studies at Athens.
- Jackson, M., Zelle, M., Vandeput, L. ve Köse, V. (2012). Primary Evidence for Late Roman D Ware Production in Southern Asia Minor: A Challenge 'To Cypriot Red Slip Ware', *AnatSt*, 62, 89-114. <https://doi.org/10.1017/S0066154612000051>
- Jones, F. F. (1950). The Pottery. H. Goldman (Ed.), *Excavations at Gözlu Kule, Tarsus. The Hellenistic and Roman Periods* (ss. 149-296). Princeton University Press.
- Kenkel, F. (2007). Cypriot Red Slip Ware and Its Derivatives from Pednelissos. B. Böhlendorf-Arslan, A. O. Uysal ve J. Witte-Orr (Eds.), *Akdeniz ve Çevresindeki Arkeolojik Kazılarda Ele Geçen Geç Antik ve Ortaçağ Seramiği ve Mimari Seramiği, Byzas, 7* (ss. 131-146). Ege Yayınları.
- Kenrick, P. M. (1981). Fine Ware of Hellenistic and Roman Periods. J. Matthers (Ed.), *The River Qoueiq, Northern Syria, and its Catchment. Studies Arising from the Tell Rifa'at Survey 1977-79. BAR International Series 98* (ss. 439-458). BAR Publishing.
- Kenrick, P. M. (1985). *Sidi Khrebish. Excavations at Sidi Khrebish Benghazi (Berenice) III(1): The Fine Pottery. Libya Antiqua, V*. Department of Antiquities.
- Kenyon, K. M. (1957). Terra Sigillata. J. W. Crowfoot, G. M. Crowfoot ve K. M. Kenyon (Eds.), *Samaria-Sebaste 3: The Objects from Samaria* (ss. 281-306). Palestine Exploration Fund.

- Landgraf, J. (1980). Keisan's Byzantine Pottery. J. Briend ve J. B. Humbert (Eds.), *Tell Keisan (1971-1976): une cité phénicienne en Galilée* (ss. 51-99). Vandenhoeck & Ruprech.
- Lund, J. (1995). A Fresh Look at the Roman Fine Wares from the Danish Excavations at Hama, Syria. H. Meyza ve J. Mlynarczyk (Eds.), *Hellenistic and Roman Pottery in the Eastern Mediterranean – Advances in Scientific Studies, Acts of the II Nieborów Pottery Workshop 18-20 December 1993* (ss. 135-161). Research Center for Mediterranean Archaeology.
- Lund, J. (1997). The Distribution of Cypriot Sigillata as Evidence of Sea-trade involving Cyprus. S. Swiny, R. L. Hohlfelder ve H. Wylde-Swiny (Eds.), *Res maritimae: Cyprus and the eastern Mediterranean from prehistory to late antiquity: proceedings of the Second International Symposium "Cities on the Sea", Nicosia, Cyprus, October 18-22, 1994* (ss. 201-215). Scholars Press.
- Magness, J. (1992). Late Roman and Byzantine Pottery, Preliminary Report, 1990. R. L. Vann (Ed.), *Caesarea Papers: Straton's Tower, Herod's Harbour, and Roman and Byzantine Caesarea* (ss. 129-153). Journal of Roman Archaeology.
- McClellan, M. C. ve Rautman, M. L. (1994). The 1991-1993 Field Seasons at Kalavassos-Kopetra. *RDAC*, 289-308.
- Meyza, H. (2007). *NEA Paphos V: Cypriot Red Slip Ware. Studies on a Late Roman Levantine Fine Ware*. Archeobooks.
- Nahshoni, P. (1999). A Byzantine site in the Migdal Neighbourhood, Ashqelon, *'Atiqot*, 37, 99-111.
- Oransay, B. S. A. (2012). Side 2009-2011 Yılı Kazılarında Ele Geçen Doğu Sigillatası D (Kıbrıs Sigillatası) Seramikleri. *Anadolu/Anatolia*, 28, 109-138. [https://10.1501/andl\\_0000000396](https://10.1501/andl_0000000396)
- Özdilek, B. (2018). Andriake Limanından Ele Geçen DSD Grubu/Kıbrıs Sigillataları Işığında Lykia'nın Doğu Akdeniz ile Deniz Ticareti. *Phaselis, IV*, 55-77. <https://doi.org/10.18367/Pha.18004>
- Özer, E. (2012). 2010 Yılı Sillyon Antik Kenti ve Çevresi Yüzey Araştırması. *Araştırma Sonuçları Toplantısı*, 29(3), 33-48.
- Özer, E. ve Taşkiran, M. (2010a). Sillyon Antik Kenti ve Çevresi Yüzey Araştırması 2009. *ANMED*, 8, 165-169.
- Özer, E. ve Taşkiran, M. (2010b). 2009 Yılı Sillyon Antik Kenti ve Çevresi Yüzey Araştırması. *Araştırma Sonuçları Toplantısı*, 28(2) 279-296.
- Poblome, J., Degryse, P., Cottica, D. ve Fırat, N. (2001). A New Early Byzantine Production Centre in Western Asia Minor. A Petrographical and Geochemical Study of Red Slip Ware From Hierapolis, Perge and Sagalassos. *RCRFAcra*, 37, 119-126.
- Poblome, J. ve Fırat, N. (2011). Late Roman D. A Matter of Open(ing) or Closed Horizons?. M. Cau, P. Reynolds, ve M. Bonifay (Eds.), *LRFW 1. Late Roman Fine Wares. Solving problems of typology and chronology: A review of the evidence, debate and new contexts* (ss. 49-56). Archaeopress.
- Riley, J. A. (1975). The Pottery from the First Session of Excavations in the Caesarea Hippodrome, *BASOR*, 218, 25-63. <https://doi.org/10.2307/1356166>

- Sackett, L. H. (1992). The Roman Pottery. L. H. Sackett (Ed.), *Knossos from Greek City to Roman Colony. Excavations at the Unexplored Mansion II. BSA, Suppl. 21*, 147-256.
- Sion, O. (1997). Mishor Adummim (Khirbet Handoma). *'Atiqot*, 32, 149-158.
- Slane, K. W. (1989). Corinthian Ceramic imports: the Changing Pattern of Provincial Trade in the First and Second Centuries A.D. S. Walker ve A. Cameron (Eds.), *The Greeks Renaissance in the Roman Empire. Papers from the Tenth British Museum Classical* (ss. 219-225). Oxford University Press.
- Stepansky, Y. (1999). Two Mausolea on the Fringes of the Roman-Period Cemetery of Tiberias. *'Atiqot*, 37, 73-90.
- Taşkıran, M. (2017). *Silyon Antik Kenti Savunma Sistemi ve Pamphylia Bölgesindeki Konumu* [Yayımlanmamış Doktora Tezi]. Pamukkale Üniversitesi.
- Taşkıran, M. (2020). Pamphylia Ovasında Bir Savunma Kenti: Silyon. M. Taşkıran (Ed.), *Yüzey Araştırmaları Işığında Silyon ve Çevresi. Silyon Çalışmaları I* (ss. 1-30). Ege Yayınları.
- Tekocak, M. (2006). *Kelenderis Roma Çağı Seramiği* [Yayımlanmamış Doktora Tezi]. Selçuk Üniversitesi.
- Tekocak, M. (2007). Kelenderis Aşağı Şehir Sondajında Bulunan Kıbrıs Kırmızı Astarlı (Geç Roma D) Kapları. *IDOL*, 33, 16-25.
- Tekocak, M. (2009). African and Cypriot Red slip wares from Kelenderis. H. Öniz (Ed.), *Proceedings of the 12th Symposium on Mediterranean Archaeology (SOMA): Famagusta, North Cyprus, 5-8 March 2008. BAR International Series 2009* (ss. 132-142). Archaeopress.
- Ustinova, Y. ve Nahshoni, P. (1994). Salvage Excavation in Ramat Nof, Be'er Sheva. *'Atiqot*, 25, 157-177.
- Uygun, Ç. (2011). *Patara IV.2. Tepecik Kırmızı Astarlı Seramikleri (İ.Ö. 2. yy - İ.S. 4. yy)*. Ege Yayınları.
- Vandeput, L. (2009). Late Antiquity in the Taurus Mountains Remains in Pednelissos and its Territory. *Colloquium Anatolicum*, 8, 23-44.
- Vandeput, L. ve Köse, V. (2010). Pisidia Survey Project: Research in the territorium of Pednelissos. *Araştırma Sonuçları Toplantısı*, 27(2), 179-194.
- Vandeput, L. ve Köse, V. (2013). Survey in the Taurus Mountain: Methodologies of the Psidia Survey Project. L. Lavan ve M. Mulryan (Eds.), *Field Method's and Post-Excavation Techniques in Late Antique Archaeology* (ss. 205-248). Brill.
- Vandeput, L., Köse, V. ve Jackson, M. (2011). Psidia Survey Project 2011: Research in the Territory of Pednelissos, *Araştırma Sonuçları Toplantısı*, 28(3), 75-90.
- Vapur, Ö. (2001). Roma Dönemi'nde Kırmızı Astarlı Bir Seramik Geleneği, *I. Uluslararası Eskişehir Pişmiş Toprak Sempozyumu Bildiriler Kitabı (5 Ağustos-5 Eylül)* (ss. 16-22). Eskişehir Tepebaşı Belediyesi.

- Viaene, W., Poblome, J., Ottenburgs, R., Kucha, H., Hertongen, J. V. C., Waelkens, M. ve Laduron, D. (1995). Geochemical distribution of trace elements in Sagalassos Red Slip Ware. M. Waelkens ve J. Poblome (Eds.), *Sagalassos III* (ss. 245-270). Leuven University Press.
- Waagé, F. O., (1948), Hellenistic and Roman Tableware of Nort Syria. F. O. Waage (Ed.), *Antioch on the Orontes IV. 1: Ceramic and Islamic Coins* (ss. 1-60). Princeton University Press.
- Williams, C. (1989). *Anemurium. The Roman and Early Byzantine Pottery*. Pontifical Institute of Mediaeval Studies.
- Yener-Marksteiner, B. (2020). Studien zum kaiserzeitlichen Tafelgeschirr aus Limyra. *Forschungen in Limyra, 8*. Verlag der österreichischen Akademie der Wissenschaften.
- Yıldız, V. (2006). *Tarsus Cumhuriyet Alanı Kazısında Bulunan Doğu Sigillataları A Grubu Seramikleri* [Yayımlanmamış Yüksek Lisans Tezi]. Selçuk Üniversitesi.
- Yıldız, V. (2019). Soli Pompeiopolis Sütunlu Caddesi'nde Bulunan Doğu Sigillatası D Grubu Seramikleri. *Selçuk Üniversitesi Fen Edebiyat Fakültesi Dergisi, 42*, 245-274.
- Yılmaz, Z. (2008). Die Keramik der späthellenistischen, kaiserzeitlichen, spätantiken und frühbyzantinischen Epochen (Ende 2. Jh. v. - 7. Jh. n. Chr.). F. Kolb (Ed.), *Lykische Studien 8: Keramik, Münzen, Kirchen und Wirtschaftskomplexe des zentrallykischen Yavu-Berglandes (Gebiet von Kyaneai)*. *Tübinger Althistorische Studien 4* (ss. 105-171). R. Habelt.
- Zoroğlu, L. (1986). Samsat'da Bulunan Doğu Sigillataları, İlk Rapor. *S.Ü. Fen-Edebiyat Fakültesi Edebiyat Dergisi, 3*, 61-100.
- Zoroğlu, L. (2003). Doğu Sigillataların İmalat Yerleri ve Dağılım Sorunu. C. Abadie-Reynal (Ed.), *Les Ceramiques en Anatolia Aux Epoques Hellenistique Et Romaine. Varia Anatolica, XV*, 121-123.

Levha 1

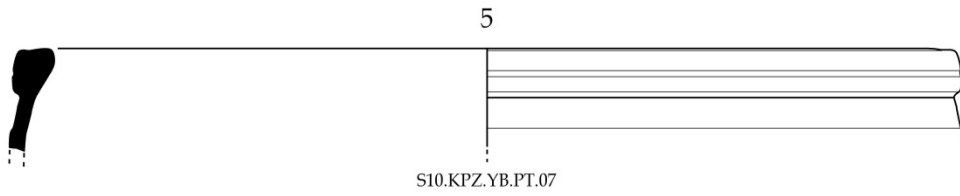
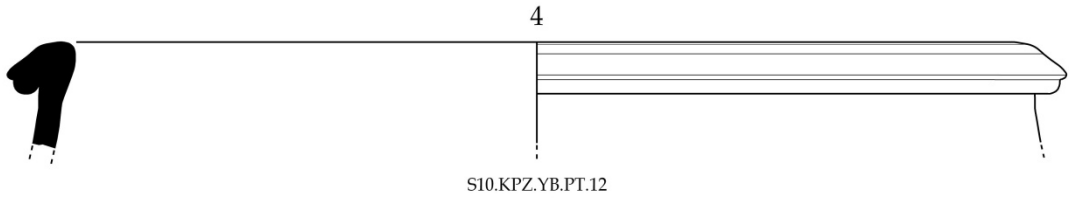
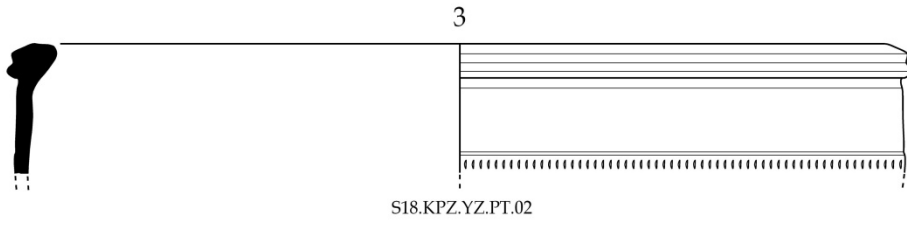
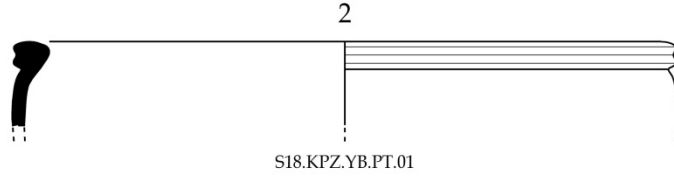
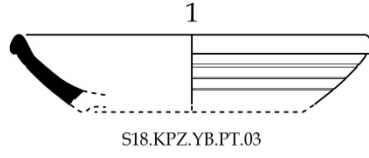

1 DSD Hayes Form 10; 2-4 DSD Hayes Form 40; 5 DSD Hayes Form 41

Levha 2

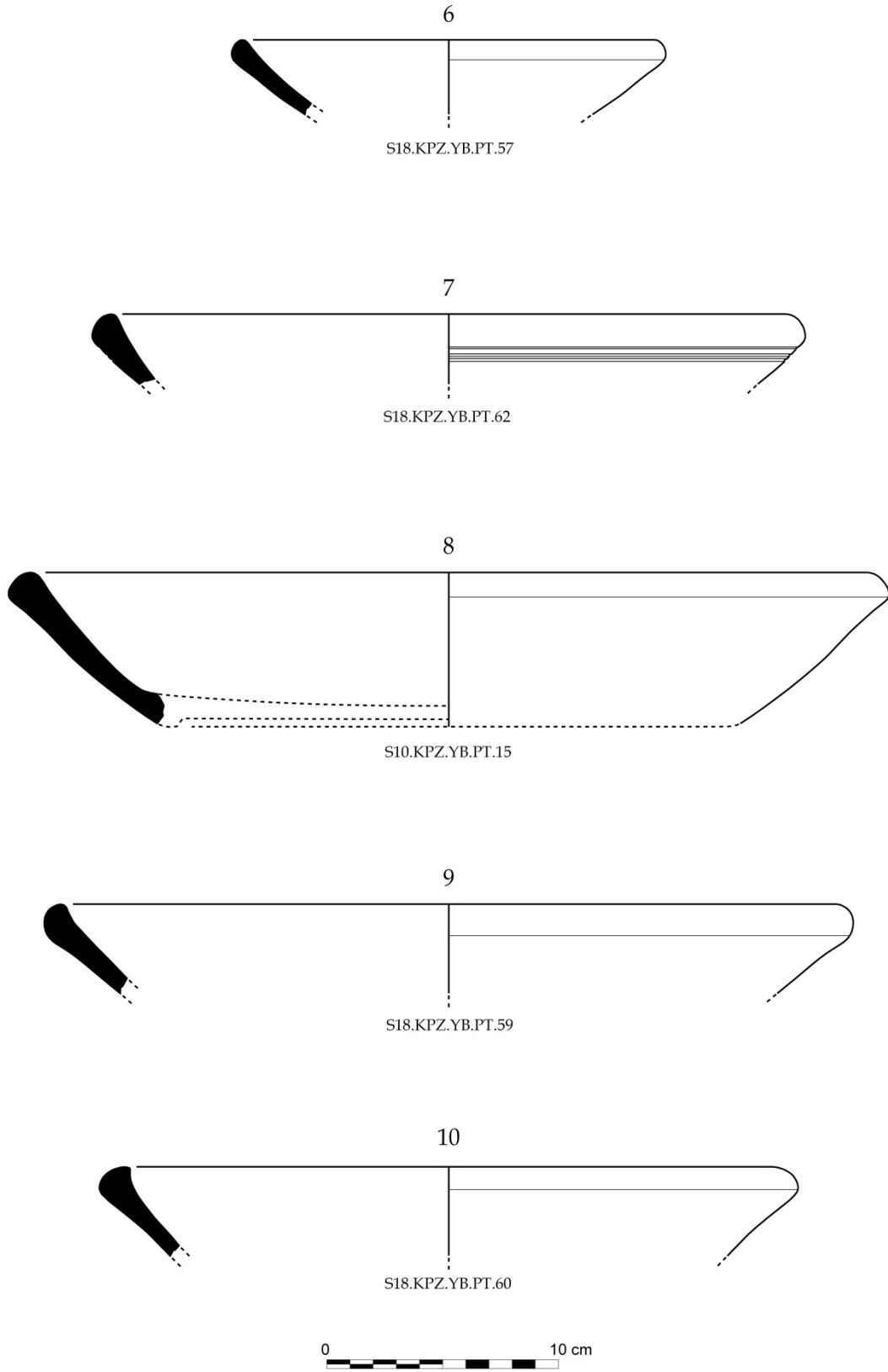

6-10 Geç Roma D Hayes Form 1



11

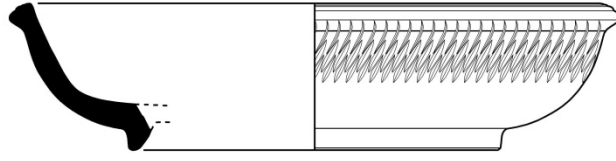

S10.KPZ.YB.PT.01

12

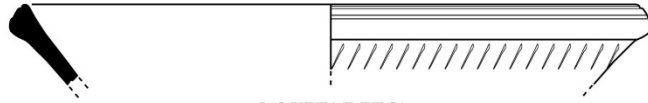

S18.KPZ.YB.PT.31

13

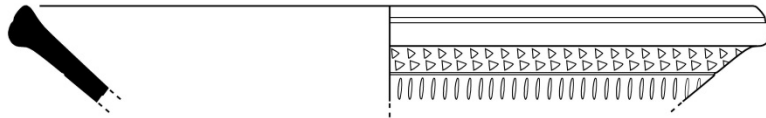

S18.KPZ.YB.PT.32

14



S18.KPZ.YB.PT.58

15

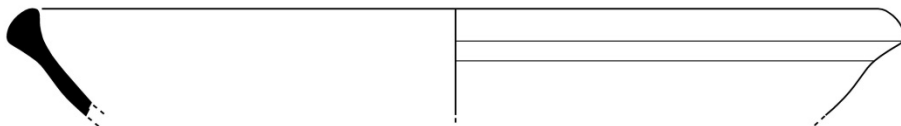

S18.KPZ.YB.PT.64



11-15 Geç Roma D Hayes Form 2

Levha 4

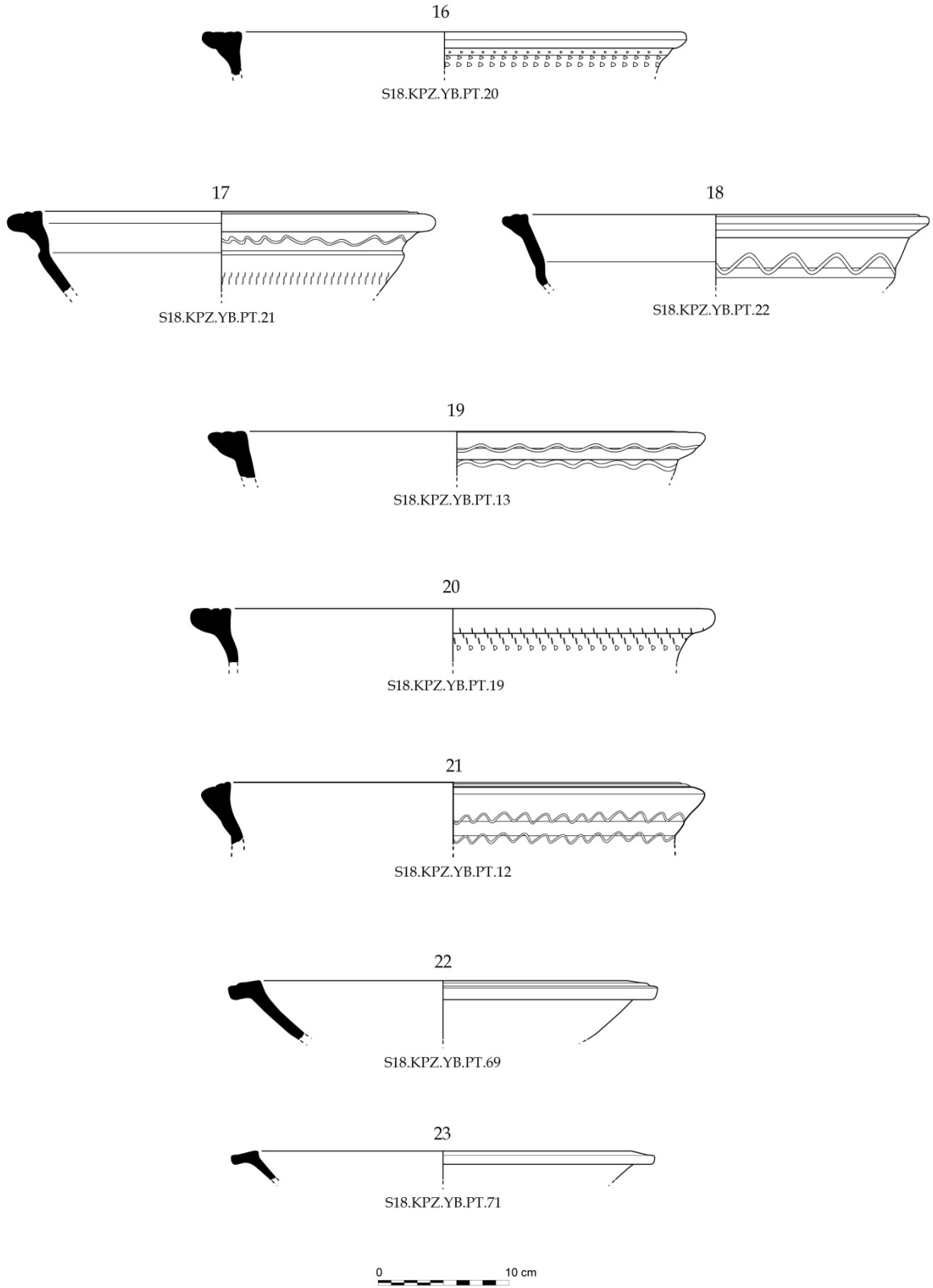

16-21 Geç Roma D Hayes Form 7; 22-23 Geç Roma D Hayes Form 8

Levha 5

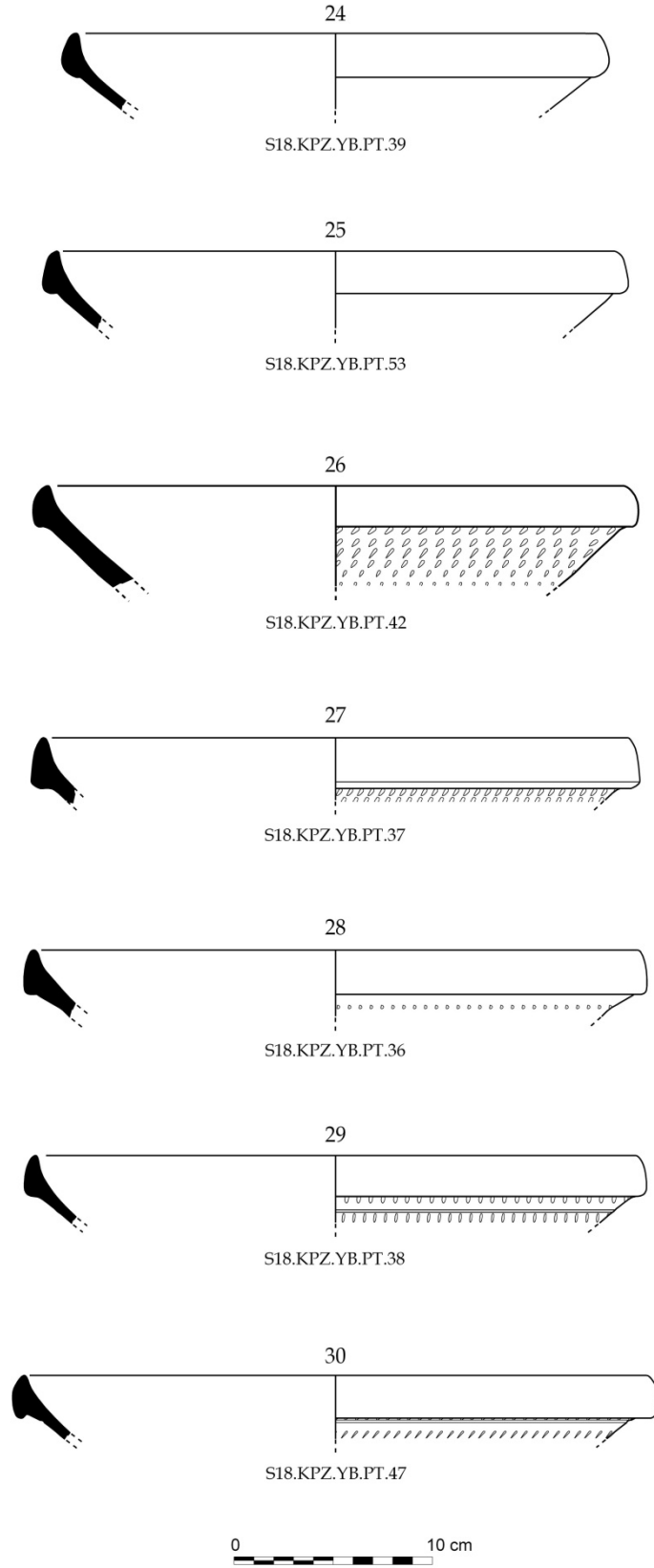

24-30 Geç Roma D Hayes Form 9

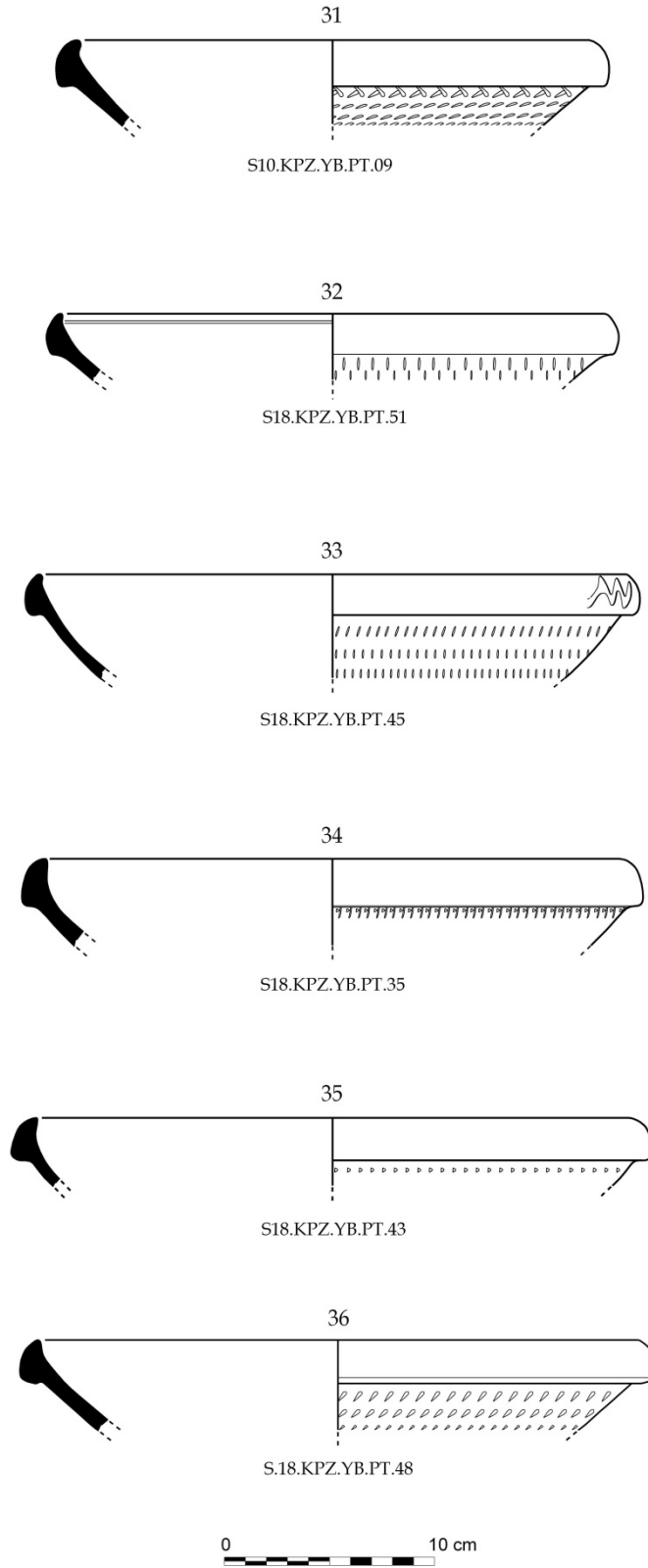

31-36 Geç Roma D Hayes Form 9

Levha 7

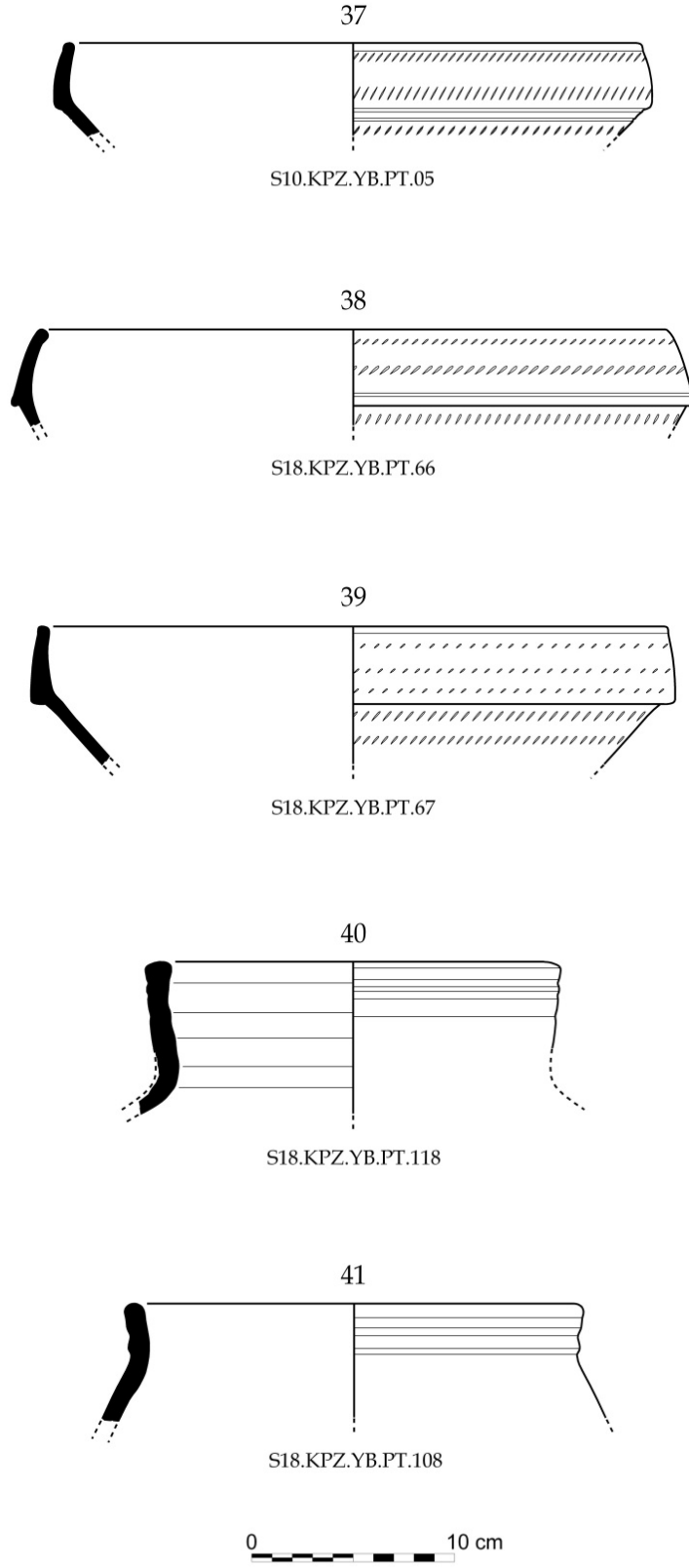

37-39 Geç Roma D Hayes Form 9 Çeşitlemesi; 40-41 Geç Roma D Hayes Form 12

Levha 8

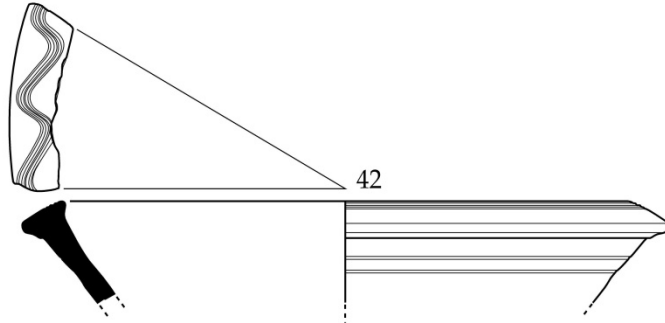

S18.KPZ.YB.PT.07

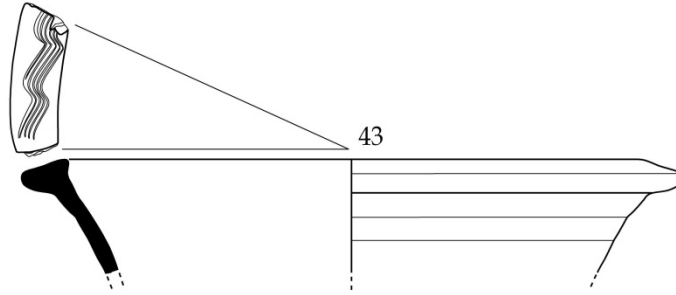

S10.KPZ.YB.PT.10

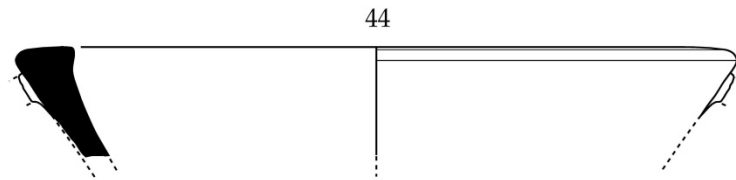

S18.KPZ.YB.PT.101

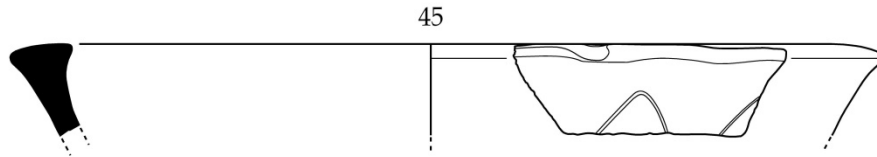

S18.KPZ.YB.PT.102

0 10 cm

42-45 Geç Roma D, Lekane